

# BORMANN®

# Elite

Life in style.



# BPC2230

075073

EN IT  
EL

v2.2



[WWW.NIKOLAOUTOOLS.COM](http://WWW.NIKOLAOUTOOLS.COM)



**IMPORTANT INFORMATION / INFORMAZIONI IMPORTANTI / ΣΗΜΑΝΤΙΚΕΣ ΠΛΗΡΟΦΟΡΙΕΣ**
**EN**

**Attention: Read the instructions carefully before installing and using the product.**

- Keep in mind that there are a few sharp edges on the steel tubes. Be careful not to get cut during assembly.
- Make sure that the product is assembled in accordance with the instructions.
- Before assembly, check to see whether there are any missing parts. Do not attempt to assemble the product if any part is missing.
- At the end of the assembly process, ensure that all parts have been assembled correctly.

**IT**

**Attenzione: Leggere attentamente le istruzioni prima di installare e utilizzare il prodotto.**

- Tenere presente che i tubi d'acciaio presentano alcuni spigoli vivi. Fare attenzione a non tagliarsi durante il montaggio.
- Assicurarsi che il prodotto sia assemblato secondo le istruzioni.
- Prima di procedere all'assemblaggio, verificare che non vi siano parti mancanti. Non tentare di assemblare il prodotto se mancano dei pezzi.
- Al termine del processo di assemblaggio, verificare che tutte le parti siano state montate correttamente.

**EL**

**Προσοχή: Διαβάστε προσεκτικά τις οδηγίες πριν από τη συναρμολόγηση και τη χρήση του προϊόντος.**

- Λάβετε υπόψη ότι υπάρχουν μερικές αιχμηρές άκρες στους χαλύβδινους σωλήνες. Προσέξτε να μην κοπείτε κατά τη συναρμολόγηση.
- Φροντίστε η συναρμολόγηση να γίνει σύμφωνα με τις οδηγίες του παρόντος εγχειριδίου.
- Πριν από τη συναρμολόγηση, ελέγξτε αν λείπουν εξαρτήματα. Μην επιχειρήσετε να συναρμολογήσετε το προϊόν εάν λείπει κάποιο εξάρτημα.
- Αφού ολοκληρώσετε τη συναρμολόγηση, βεβαιωθείτε ότι όλα τα μέρη έχουν τοποθετηθεί σωστά.

**TECHNICAL DATA / DATI TECNICI / ΤΕΧΝΙΚΑ ΧΑΡΑΚΤΗΡΙΣΤΙΚΑ**
**EN**

- With wheels
- Metal frame
- 2 fabric shelves
- Dimensions: 42 x 55 x 160 cm
- Colour: Grey











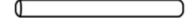

**IT**

- Con ruote
- Struttura in metallo
- 2 ripiani in tessuto
- Dimensioni: 42 x 55 x 160 cm
- Colore: Grigio

**EL**

- Τροχήλατη
- Μεταλλικός σκελετός
- 2 υφασμάτινα ράφια
- Διαστάσεις: 42 x 55 x 160 cm
- Χρώμα: Γκρι

**ACCESSORIES LIST / ELENCO DEGLI ACCESSORI / ΕΞΑΡΤΗΜΑΤΑ MAIN PARTS / PARTI PRINCIPALI / ΚΥΡΙΑ ΜΕΡΗ**

Letter / Lettera / Γράμμα	Quantity / Quantità / Ποσότητα	Length / Lunghezza / Μήκος	Appearance / Aspetto / Απεικόνιση
A	15	54 cm	
B	4	39 cm	
C	1	50.5 cm	
D	4	14 cm	
E	2		
F	2		
G	2		
H	4		
I	2		
J	1		
K	1		
L	4		

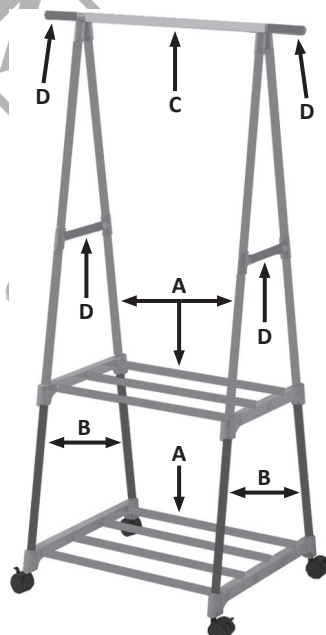

**Correct installation method  
Metodo di installazione corretto  
Σωστός τρόπος συναρμολόγησης**



- EN Horizontal side
- IT Lato orizzontale
- EL Οριζόντια πλευρά

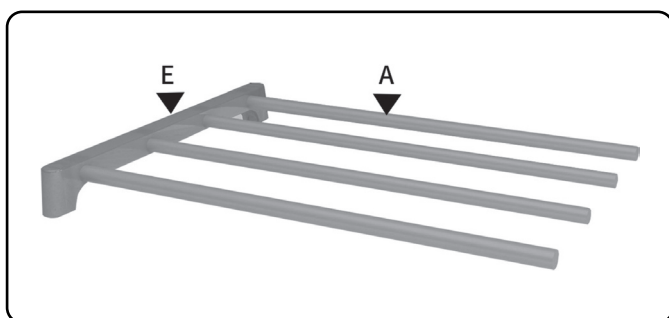

- EN Reverse side
- IT Lato posteriore
- EL Ανάποδη πλευρά

**ASSEMBLY INSTRUCTIONS / ISTRUZIONI DI MONTAGGIO / ΟΔΗΓΙΕΣ ΣΥΝΑΡΜΟΛΟΓΗΣΗΣ**

①

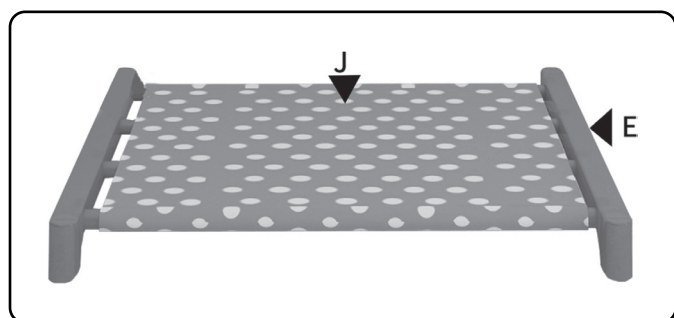

②

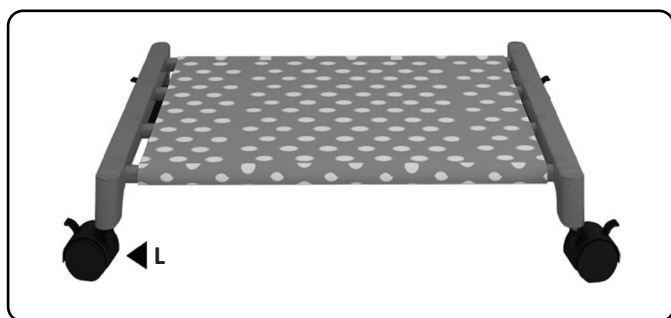

③

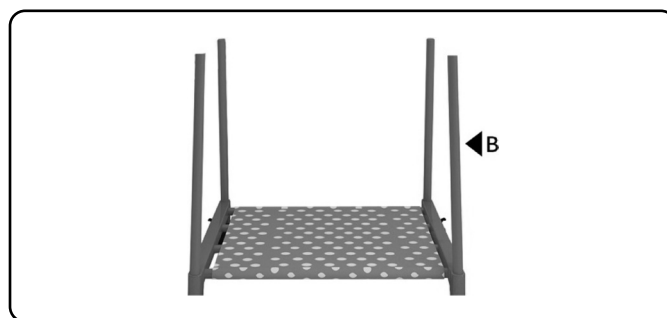

④

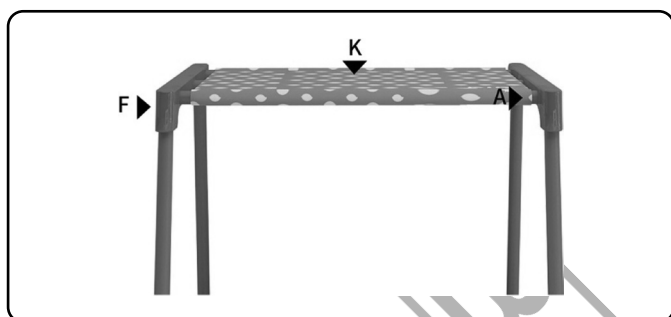

⑤

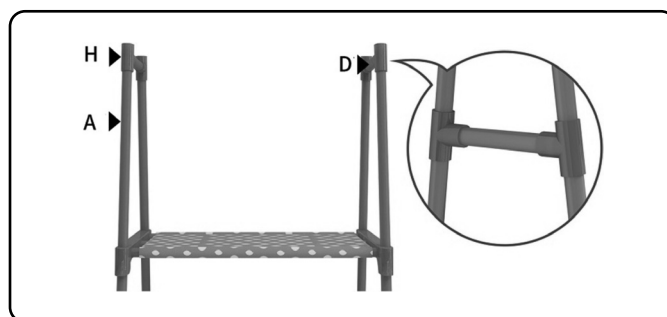

⑥

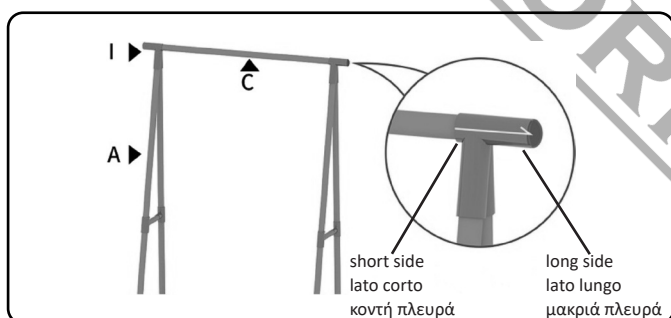

⑦

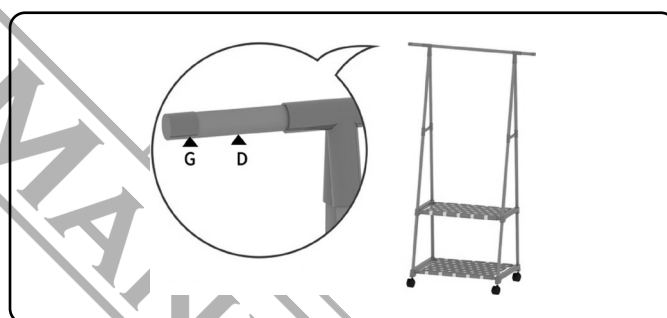

⑧

## EN

1. Assemble parts A and E as shown in image 1.
2. Assemble parts J and E as shown in image 2.
3. Assemble part L as shown in image 3.
4. Assemble part B as shown in image 4.
5. Assemble parts A, F and K as shown in image 5.
6. Assemble parts A, D and H as shown in image 6.
7. Assemble parts A, C and I as shown in image 7.

- **Note:** The long side of the double hole connector is on the outside.

8. Assemble parts D and G as shown in image 8.

## IT

1. Assemblare le parti A ed E come mostrato nell'immagine 1.
  2. Assemblare le parti J ed E come mostrato nell'immagine 2.
  3. Assemblare la parte L come mostrato nell'immagine 3.
  4. Assemblare la parte B come mostrato nell'immagine 4.
  5. Assemblare le parti A, F e K come mostrato nell'immagine 5.
  6. Assemblare le parti A, D e H come mostrato nell'immagine 6.
  7. Assemblare le parti A, C e I come mostrato nell'immagine 7.
- **Nota:** Il lato lungo del connettore a doppio foro si trova all'esterno.
8. Assemblare le parti D e G come mostrato nell'immagine 8.

## EL

1. Συναρμολογήστε τα μέρη A και E όπως φαίνεται στην εικόνα 1.
  2. Συναρμολογήστε τα μέρη J και E όπως φαίνεται στην εικόνα 2.
  3. Συναρμολογήστε το μέρος L όπως φαίνεται στην εικόνα 3.
  4. Συναρμολογήστε το μέρος B όπως φαίνεται στην εικόνα 4.
  5. Συναρμολογήστε τα μέρη A, F και K όπως φαίνεται στην εικόνα 5.
  6. Συναρμολογήστε τα μέρη A, D και H όπως φαίνεται στην εικόνα 6.
  7. Συναρμολογήστε τα μέρη A, C και I όπως φαίνεται στην εικόνα 7.
- **Σημείωση:** Η μακριά πλευρά του συνδέσμου με τις δύο οπές πρέπει να δείχνει προς τα έξω.
8. Συναρμολογήστε τα μέρη D και G όπως φαίνεται στην εικόνα 8.



The instructions manual is also available in digital format on our website  
[www.nikolaoutools.com](http://www.nikolaoutools.com). Find it by entering the product code in the Search "Q" field.

Μπορείτε να βρείτε τις οδηγίες χρήσης και σε ηλεκτρονική μορφή μέσω της ιστοσελίδας μας  
[www.nikolaoutools.com](http://www.nikolaoutools.com). Αναζητήστε τις με τον κωδικό προϊόντος στο πεδίο Αναζήτηση "Q".