

BORMANN[®] PRO

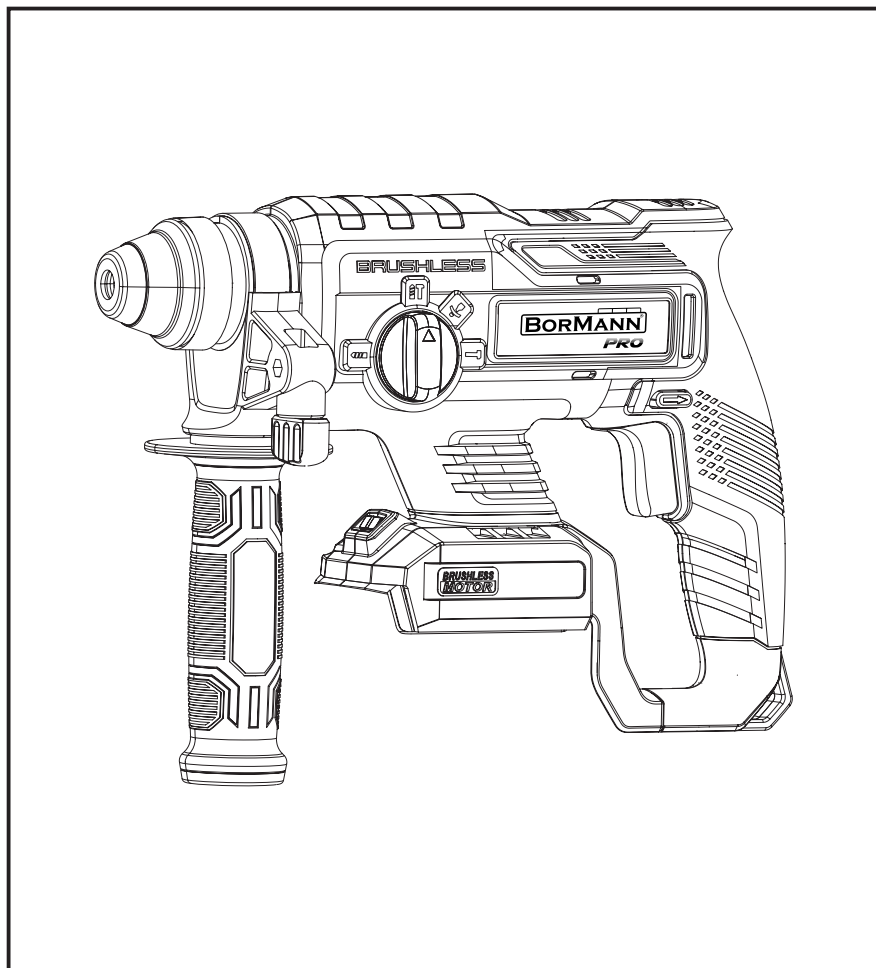

BBP5302_{CA}

085591

EN IT
EL BG
RO HR
HU



WWW.NIKOLAOUTOOLS.COM

SCAN ME



MAIN PARTS / PARTI PRINCIPALI / КΥΡΙΑ ΜΕΡΗ / ОСНОВНИ ЧАСТИ /
PIESE PRINCIPALE / GLAVNI DIJELOVI / FŐ ALKATRÉSZEK

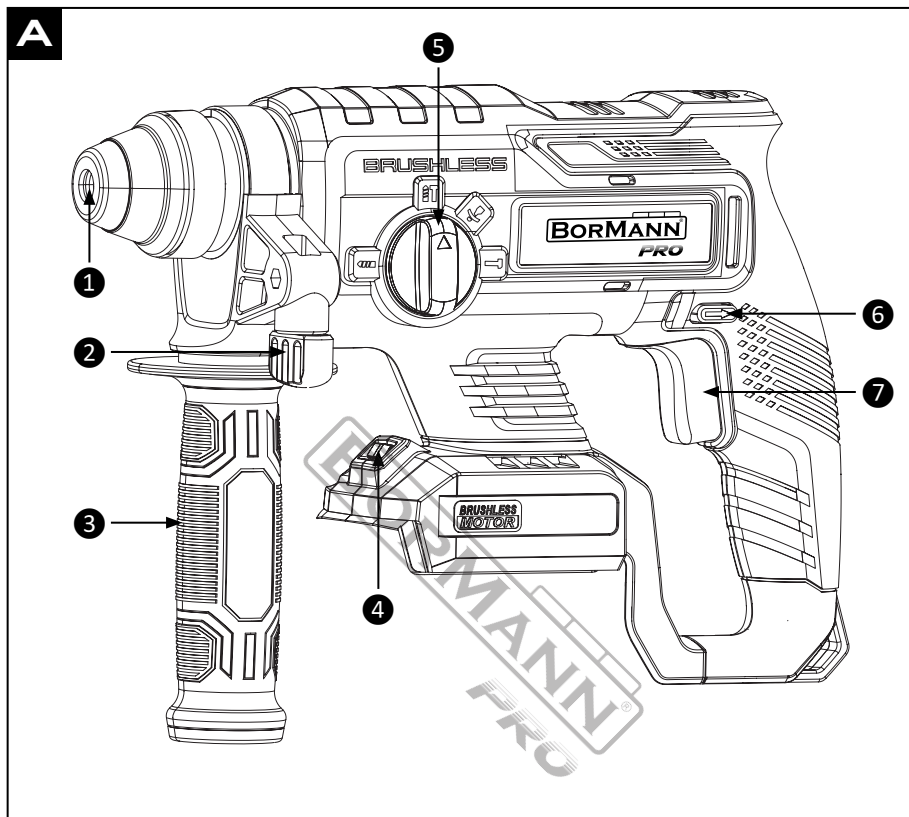

SAFETY SYMBOLS / SIMBOLI DI SICUREZZA / ΣΥΜΒΟΛΑ ΑΣΦΑΛΕΙΑΣ / СИМВОЛИ ЗА БЕЗОПАСНОСТ
/ SIMBOLURI DE SIGURANȚĂ / SIGURNOSNI SIMBOLI / BIZTONSÁGI SZIMBÓLUMOK

1	2	3
4	5	6

SAFETY SYMBOLS

Note: See page 2, "SAFETY SYMBOLS".

1. Wear safety glasses.
2. Wear hearing protection.
3. Wear a dust mask.
4. Wear protective gloves.
5. Wear safety, non-slip footwear.
6. Do not expose the unit to rain or moisture.

SAFETY INSTRUCTIONS



Warning: Read the manual carefully before use. Failure to follow the warnings and instructions may result in damage to the unit, physical injury and/or damage to property. Store the manual in a safe place for future reference.

Work area safety

- Keep the work area clean and well lit. Dark or cluttered areas could lead to accidents.
- Do not operate power tools in explosive atmospheres, such as in the presence of flammable liquids or fumes, gases or dust. Power tools could create sparks which may ignite the gases or fumes.
- Keep children and bystanders at a safe distance while operating the power tool.

Electrical safety

- Make sure that power tool plugs match the outlet. Do not ever modify the plug in any way. Do not use adapter plugs with earthed power tools. Using unmodified plugs and matching outlets will reduce the risk of electric shock.
- Avoid body contact with earthed or grounded materials or objects, such as radiators, pipes, ranges and refrigerators. There is an tremendous risk of electric shock if your body is earthed or grounded.
- Do not expose power tools to rain or any other wet conditions. Water entering a power tool could increase the risk of electric shock.

Personal safety

- Stay alert, watch what you are doing and use common sense when operating the power tool. Do not use the power tool if you are feeling tired or are under the influence of alcohol, drugs, or medication. A moment of inattention while operating the power tool may result in serious personal injury.
- Use personal protective equipment. Always wear eye protection. Protective equipment such as a dust mask, hearing protection, non-skid safety shoes or protective helmets, used in appropriate conditions will reduce the risk of sustaining personal injuries.
- Prevent unintentional starting. Ensure the power switch is in the off position before connecting the battery pack, picking up or carrying the power tool. Carrying power tools with your finger on the power switch or connecting power tools that have the switch in the on position to a power source can lead to accidents.
- Remove any adjusting keys or wrenches before turning on the power tool. An adjusting key or a wrench left attached to a rotating part of the power tool may result in personal injury.
- Do not overreach. Keep balance and proper footing at all times. This helps the operator have better control of the power tool in unexpected situations.
- Dress properly. Do not wear loose clothing or jewellery. Keep your hair, clothing and gloves away from any moving parts. Loose clothes, jewellery and/or long hair can be caught in moving parts.

Power tool use and care

- Do not force the power tool. Use the correct power tool for the each application. The correct power tool will always do the job better and safer when used as intended.
- Do not use the power tool if the switch does not turn it on or off. Any power tool that cannot be controlled with the switch is extremely dangerous and must be repaired.
- Remove the battery pack from the power tool before changing accessories, making any adjustments, or storing the power tool. Such preventive safety measures will reduce the risk of starting the power tool accidentally.
- When the power tool is not in use, store it out of the reach of children and do not allow persons unfamiliar with the power tool or these instructions to use and operate the power tool. Power tools are extremely dangerous in the hands of untrained users.

- Maintain the power tool. Check for misalignment or binding of moving parts, breakage of parts, leakage and any other issue that may affect the power tool's operation. If damaged, have the power tool repaired before use. Many accidents and injuries are caused by poorly maintained power tools.
- Keep the cutting parts of the power tool sharp and clean. Properly maintained cutting tools with sharp cutting edges are less likely to bind and are more precise and easier to control.
- Always use the power tool, accessories and tool bits etc. in accordance with the instructions of this instruction manual, taking into account the working conditions and the work that is to be performed. Use of the power tool for applications different from those intended could result in personal injury or cause damage to the power tool.
- Keep the handles and any grasping surfaces of the power tool dry, clean and free of oil and grease. Slippery handles and grasping surfaces do not allow for safe handling of the tool in unexpected circumstances.

Battery tool use and care

- Recharge the batteries only with the charger specified by the manufacturer. A charger that is used to charge unsuitable batteries can create a risk of fire.
- Use the power tool only with the specifically designated battery packs. Use of any other battery packs may create a risk of injury and fire.
- When the battery pack is not in use, keep it away from other metal objects, like paper clips, coins, keys, nails, screws or other small metal objects that can make a connection from one terminal to another. Shorting the battery terminals together may cause burns or a fire.
- Under abusive conditions, liquid may be ejected from the battery; avoid contact. If contact accidentally occurs, flush with water. If liquid contacts eyes, seek medical help immediately. Liquid ejected from the battery may cause irritation or burns.
- Do not use a battery pack that is damaged or modified. Damaged or modified batteries may not function as intended, resulting in fire or explosion.
- Do not expose a battery pack to fire or excessive temperatures. Exposure to fire or high temperatures may cause an explosion.

Service

- Have the power tool serviced by the manufacturer or by qualified service personnel, using only identical replacement parts. This will ensure that the safety of the power tool is maintained.
- Never attempt to repair damaged battery packs on your own. Service of battery packs should only be performed by the manufacturer or authorized service technicians.

Safety instructions for cordless rotary hammers

- Wear hearing protectors. Exposure to noise can cause hearing loss.
- The tool must always be used with its auxiliary handle and must be firmly held with both hands.
- Hold the power tool by insulated gripping surfaces, when performing an operation where the chisel/drill bit may contact hidden wiring. Chisels/drill bits contacting a "live" wire may make exposed metal parts of the power tool "live" and could give the operator an electric shock.
- Maintain firm footing at all times.
- Keep hands away from rotating parts.
- Make sure there are no cables, water pipes, gas pipes, etc. Contact of the drill bit with hidden cables and pipes may cause personal injury or property damage.
- Always wait until the power tool has come to a complete stop before placing it down.
- Secure the workpiece. A workpiece clamped with clamping devices or in a vise is held more secure than by hand.
- In case of damage and improper use of the battery, vapours may be emitted. The battery can set alight or explode.
- Do not open the battery.
- The battery can be damaged by pointed objects such as nails or screwdrivers or by force applied externally.
- Protect the battery against heat, e.g. against continuous intense sunlight, fire, dirt, water and moisture.

TECHNICAL DATA

Model	BBP5302CA
Voltage	20 V (Li-ion)
No load speed	0 - 1300 rpm
Impact rate	0 - 4600 bpm
Impact energy	2.5 J
Chuck type	SDS-Plus
Function settings	4
Drilling diameter	In concrete: 22 mm In wood: 28 mm In iron plate: 13 mm
Motor	Brushless
Other features	LED worklight
Weight without battery	2 kg

MAIN PARTS

Note: See page 2, fig. A.

1. SDS-Plus chuck
2. Depth stop clamping knob
3. Auxiliary handle
4. LED worklight
5. Operating mode selector
6. Rotation direction switch
7. ON/OFF trigger

INCLUDES

- 3x SDS-Plus 8/10/12x150 mm drill bits.
- 1x 14x250 mm pointed chisel.
- 1x 14x250 mm flat chisel.

INTENDED USE

The power tool is intended for hammer drilling in concrete, brick and stone, as well as for light chiselling work. It is also suitable for drilling without impact in wood, metal, ceramic and plastic. Power tools with electronic control and a rotation direction switch are also suitable for screwdriving.

BEFORE USE

Charging the battery

- Charge the battery fully before use with the appropriate charger.
- The battery must be removed from the power tool before charging.
- The lithium-ion battery can be charged at any time without reducing its service life. Interrupting the charging procedure does not damage the battery.
- The lithium-ion battery is protected against deep discharge. When the battery is discharged, the power tool is switched off by means of a protective circuit.
 - Do not continue to press the ON/OFF trigger after the power tool has automatically switched off. The battery may be damaged.

Installing and removing the battery



Attention: Use only genuine lithium-ion batteries from the manufacturer and ensure that the voltage of the battery matches the voltage specified on the tool's nameplate.

- Do not use force to install the battery.
- Set the rotation direction switch (6) to the middle position to avoid unintentionally switching on the power tool.
- To install the battery, slide it all the way into the base of the power tool until it locks in place.
- To remove the battery, press the battery release button and pull it out of the power tool.

Auxiliary handle

- The auxiliary handle (3) can be swivelled to any angle for a safe work posture that minimises fatigue.
- Turn the lower gripping end of the auxiliary handle counterclockwise and swivel the auxiliary handle into the required position. Then, turn the lower gripping end of the auxiliary handle clockwise to retighten it.
- Make sure that the retaining strap of the auxiliary handle slots into the corresponding groove of the housing.

OPERATING INSTRUCTIONS

Setting the operating mode

- To change the operating mode, press the unlock button on the operating mode selector and turn the selector (5) until it clicks into the required position.

Note: Only change the operating mode when the power tool is switched off. Otherwise, the power tool may become damaged.

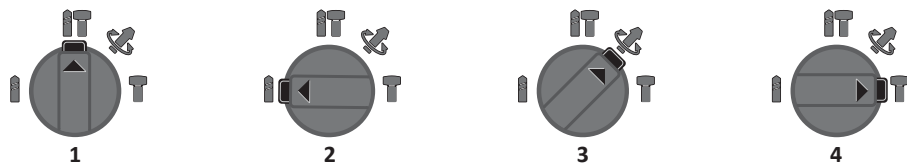

Position 1: Position for hammer drilling into concrete or stone.

Position 2: Position for drilling without impact in wood, metal, ceramic and plastic, and for screwdriving.

Position 3: Position for adjusting the chisel position. The mode selector will not engage in this position.

Position 4: Position for chiselling.

Setting the rotational direction



Caution: Use the rotational direction switch only after the tool comes to a complete stop. Changing the direction of rotation before the tool stops may damage the tool.

- Always set the rotation direction switch (6) to the clockwise rotation position for hammer drilling, drilling and chiselling.
- Clockwise rotation:** To drill and to drive in screws, press the rotation direction switch all the way to the left.
- Counterclockwise rotation:** To loosen and unscrew screws and nuts, press the rotation direction switch all the way to the right.

Switching on/off

- To switch on the power tool, press the ON/OFF trigger (7).
 - The worklight lights up when the trigger is lightly or fully pressed, improving visibility in areas with poor lighting conditions.
- To switch off the power tool, release the ON/OFF trigger (7).

Note: For low temperatures, the power tool reaches the full hammer/impact capacity only after a certain time.

Adjusting the speed/impact rate

- The speed/impact rate of the power tool increases or decreases depending on the amount of pressure exerted on the trigger.

Overload clutch

- If the bit inserted in the power tool jams or snags during operation, the power transmission to the drill spindle will be interrupted. Always hold the power tool firmly with both hands to withstand the forces this may create and maintain stable footing.
- Switch the power tool off immediately and remove the drill bit/chisel from the chuck (1) if it becomes jammed. Switching on when the drill/chisel is blocked may cause high torque reactions.

MAINTENANCE



Caution: Remove the battery from the power tool before performing any maintenance or adjustment work as well as before changing accessories. The battery should also be removed before transport and storage of the power tool.

- To ensure safe and efficient operation, always keep the power tool and its ventilation slots clean.
- Clean the chuck after each use.
- Store the power tool in a clean, dry place.

ENVIRONMENTAL DISPOSAL

To avoid damage during transportation, the tool must be delivered in sturdy packaging. The packaging, as well as the unit and its accessories, are made from recyclable materials and can be disposed of accordingly. The tool's plastic components are labeled according to their material, allowing for environmentally friendly and differentiated disposal through available collection facilities.



Only for EU countries

Do not dispose of power tools together with household waste material!

In observance of European Directive 2002/96/EC on waste electrical and electronic equipment and its implementation in accordance with national law, power tools that have reached the end of their life must be collected separately and returned to an environmentally compatible recycling facility.



** The manufacturer reserves the right to make minor changes to product design and technical specifications without prior notice unless these changes significantly affect the performance and safety of the products. The parts described / illustrated in the pages of the manual that you hold in your hands may also concern other models of the manufacturer's product line with similar features and may not be included in the product you just acquired.*

** To ensure the safety and reliability of the product and the warranty validity, all repair, inspection or replacement work, including maintenance and special adjustments, must only be carried out by technicians of the authorized service department of the manufacturer.*

** Always use the product with the supplied equipment. Operation of the product with non-provided equipment may cause malfunctions or even serious injury or death. The manufacturer and the importer shall not be liable for injuries and damages resulting from the use of non-conforming equipment.*

SIMBOLI DI SICUREZZA

Nota: vedere pagina 2, "SIMBOLI DI SICUREZZA".

1. Indossare occhiali di sicurezza.
2. Indossare protezioni acustiche.
3. Indossare una maschera antipolvere.
4. Indossare guanti protettivi.
5. Indossare calzature di sicurezza antiscivolo.
6. Non esporre l'unità alla pioggia o all'umidità.

ISTRUZIONI DI SICUREZZA



Attenzione: Leggere attentamente il manuale prima dell'uso. La mancata osservanza delle avvertenze e delle istruzioni può causare danni all'unità, lesioni fisiche e/o danni alle cose. Conservare il manuale in un luogo sicuro per future consultazioni.

Sicurezza dell'area di lavoro

- Mantenere l'area di lavoro pulita e ben illuminata. Aree buie o disordinate possono causare incidenti.
- Non utilizzare gli utensili elettrici in atmosfere esplosive, ad esempio in presenza di liquidi o fumi infiammabili, gas o polveri. Gli utensili elettrici possono creare scintille che possono incendiare i gas o i fumi.
- Tenere i bambini e gli astanti a distanza di sicurezza durante l'uso dell'elettrostrumento.

Sicurezza elettrica

- Assicurarsi che le spine degli utensili elettrici corrispondano alla presa di corrente. Non modificare mai la spina in alcun modo. Non utilizzare spine adattatrici con utensili elettrici dotati di messa a terra. L'uso di spine non modificate e di prese corrispondenti riduce il rischio di scosse elettriche.
- Evitare il contatto del corpo con materiali o oggetti collegati a terra, come radiatori, tubi, cucine e frigoriferi. Il rischio di scosse elettriche è molto elevato se il corpo è collegato a terra.
- Non esporre gli utensili elettrici alla pioggia o ad altre condizioni di umidità. L'ingresso di acqua in un utensile elettrico può aumentare il rischio di scosse elettriche.

Sicurezza personale

- Rimanere vigili, fare attenzione a ciò che si fa e usare il buon senso quando si utilizza l'elettrostrumento. Non utilizzare l'elettrostrumento in caso di stanchezza o sotto l'effetto di alcol, droghe o farmaci. Un momento di disattenzione durante l'uso dell'elettrostrumento può causare gravi lesioni personali.
- Utilizzare i dispositivi di protezione personale. Indossare sempre una protezione per gli occhi. Dispositivi di protezione come maschere antipolvere, protezioni per l'udito, scarpe di sicurezza antiscivolo o caschi protettivi, utilizzati in condizioni adeguate, riducono il rischio di lesioni personali.
- Prevenire l'avviamento involontario. Assicurarsi che l'interruttore di alimentazione sia in posizione off prima di collegare la batteria, prendere o trasportare l'elettrostrumento. Il trasporto di utensili elettrici con il dito sull'interruttore di alimentazione o il collegamento di utensili elettrici con l'interruttore in posizione di accensione a una fonte di alimentazione possono causare incidenti.
- Togliere le chiavi di regolazione o le chiavi inglesi prima di accendere l'elettrostrumento. Una chiave di regolazione o una chiave lasciata attaccata a una parte rotante dell'elettrostrumento può provocare lesioni personali.
- Non sporgersi eccessivamente. Mantenere sempre l'equilibrio e una posizione corretta. Questo aiuta l'operatore a controllare meglio l'elettrostrumento in situazioni impreviste.
- Vestirsi in modo appropriato. Non indossare abiti larghi o gioielli. Tenere i capelli, gli indumenti e i guanti lontani dalle parti in movimento. Vestiti larghi, gioielli e/o capelli lunghi possono impigliarsi nelle parti in movimento.

Uso e cura degli elettrostrumenti

- Non forzare l'elettrostrumento. Utilizzare l'elettrostrumento corretto per ogni applicazione. L'utensile corretto svolge sempre il lavoro in modo migliore e più sicuro se utilizzato come previsto.
- Non utilizzare l'elettrostrumento se l'interruttore non lo accende o lo spegne. Qualsiasi utensile elettrico che non può essere controllato con l'interruttore è estremamente pericoloso e deve essere riparato.
- Rimuovere la batteria dall'elettrostrumento prima di cambiare gli accessori, effettuare regolazioni o riporre l'elettrostrumento. Queste misure di sicurezza preventive riducono il rischio di avviamento accidentale dell'elettrostrumento.

- Quando l'elettrotensile non è in uso, riporlo fuori dalla portata dei bambini e non consentire l'uso e l'utilizzo dell'elettrotensile a persone che non hanno familiarità con l'elettrotensile o con le presenti istruzioni. Gli utensili elettrici sono estremamente pericolosi nelle mani di utenti non addestrati.
- Manutenzione dell'elettrotensile. Controllare che non vi siano disallineamenti o impedimenti delle parti mobili, rotture di parti, perdite e qualsiasi altro problema che possa influire sul funzionamento dell'elettrotensile. Se danneggiato, far riparare l'elettrotensile prima dell'uso. Molti incidenti e infortuni sono causati da una cattiva manutenzione degli elettrotensili.
- Mantenere le parti taglienti dell'elettrotensile affilate e pulite. Gli utensili da taglio sottoposti a una corretta manutenzione e dotati di bordi taglienti affilati hanno minori probabilità di piegarsi e sono più precisi e facili da controllare.
- Utilizzare sempre l'elettrotensile, gli accessori e le punte per utensili ecc. in conformità alle istruzioni del presente manuale, tenendo conto delle condizioni di lavoro e dell'attività da svolgere. L'uso dell'elettrotensile per applicazioni diverse da quelle previste potrebbe causare lesioni personali o danni all'elettrotensile.
- Mantenere le impugnature e le superfici di presa dell'elettrotensile asciutte, pulite e prive di olio e grasso. Impugnature e superfici di presa scivolose non consentono di maneggiare l'utensile in modo sicuro in circostanze impreviste.

Uso e cura degli utensili a batteria

- Ricaricare le batterie solo con il caricabatterie specificato dal produttore. Un caricabatterie utilizzato per caricare batterie non adatte può creare un rischio di incendio.
- Utilizzare l'elettrotensile solo con le batterie specificatamente indicate. L'uso di altri pacchi batteria può comportare il rischio di lesioni e incendi.
- Quando il pacco batteria non è in uso, tenerlo lontano da altri oggetti metallici, come graffette, monete, chiavi, chiodi, viti o altri piccoli oggetti metallici che possono creare un collegamento da un terminale all'altro. Il cortocircuito dei terminali della batteria può causare ustioni o incendi.
- In caso di condizioni difficili, dalla batteria può fuoriuscire del liquido; evitare il contatto. In caso di contatto accidentale, sciacquare con acqua. Se il liquido entra in contatto con gli occhi, rivolgersi immediatamente a un medico. Il liquido espulso dalla batteria può causare irritazioni o ustioni.
- Non utilizzare un pacco batteria danneggiato o modificato. Le batterie danneggiate o modificate potrebbero non funzionare come previsto e causare incendi o esplosioni.
- Non esporre la batteria al fuoco o a temperature eccessive. L'esposizione al fuoco o a temperature elevate può causare un'esplosione.

Servizio

- Far revisionare l'elettrotensile dal produttore o da personale qualificato, utilizzando solo parti di ricambio identiche. In questo modo si garantisce la sicurezza dell'elettrotensile.
- Non tentare mai di riparare da soli le batterie danneggiate. La manutenzione delle batterie deve essere eseguita solo dal produttore o da tecnici autorizzati.

Istruzioni di sicurezza per martelli perforatori a batteria

- Indossare protezioni acustiche. L'esposizione al rumore può causare perdita dell'udito.
- L'utensile deve essere sempre utilizzato con l'impugnatura ausiliaria e deve essere tenuto saldamente con entrambe le mani.
- Tenere l'utensile elettrico per le superfici di presa isolate quando si esegue un'operazione in cui lo scalpello/la punta da trapano potrebbe entrare in contatto con cavi nascosti. Lo scalpello/la punta da trapano a contatto con un cavo "sotto tensione" potrebbe rendere "sotto tensione" le parti metalliche esposte dell'utensile elettrico e causare una scossa elettrica all'operatore.
- Mantenere sempre i piedi ben saldi a terra.
- Tenere le mani lontane dalle parti rotanti.
- Assicurarsi che non vi siano cavi, tubi dell'acqua, tubi del gas, ecc. Il contatto della punta del trapano con cavi e tubi nascosti può causare lesioni personali o danni alla proprietà.
- Attendere sempre che l'utensile elettrico si sia completamente arrestato prima di appoggiarlo.
- Fissare il pezzo da lavorare. Un pezzo da lavorare fissato con dispositivi di serraggio o in una morsa è più sicuro che tenuto a mano.
- In caso di danni e uso improprio della batteria, possono essere emessi vapori. La batteria può incendiarsi o esplodere.

- Non aprire la batteria.
- La batteria può essere danneggiata da oggetti appuntiti come chiodi o cacciaviti o da forza applicata dall'esterno.
- Proteggere la batteria dal calore, ad esempio dall'esposizione prolungata alla luce solare intensa, dal fuoco, dallo sporco, dall'acqua e dall'umidità.

DATI TECNICI

Modello	BBP5302CA
Tensione	20 V (Li-ion)
Velocità a vuoto	0 - 1300 giri/min
Frequenza dei colpi	0 - 4600 colpi/min
Energia d'impatto	2,5 J
Tipo di mandrino	SDS-Plus
Impostazioni delle funzioni	4
Diametro di perforazione	Nel calcestruzzo: 22 mm Nel legno: 28 mm Nella lamiera: 13 mm
Motore	Senza spazzole (brushless)
Altre caratteristiche	Luce di lavoro a LED
Peso senza batteria	2 kg

PARTI PRINCIPALI

Nota: vedere pagina 2, fig. A.

1. Mandrino SDS-Plus
2. Manopola di bloccaggio del fermo di profondità
3. Impugnatura ausiliaria
4. Luce di lavoro a LED
5. Selettore della modalità operativa
6. Interruttore direzione di rotazione
7. Grilletto ON/OFF

INCLUDE

- 3 punte da trapano SDS-Plus 8/10/12x150 mm.
- 1 scalpello appuntito 14x250 mm.
- 1 scalpello piatto 14x250 mm.

USO PREVISTO

L'utensile elettrico è destinato alla perforazione a percussione su calcestruzzo, mattoni e pietra, nonché a lavori di scalpellatura leggeri. È adatto anche alla foratura senza percussione su legno, metallo, ceramica e plastica. Anche gli utensili elettrici con controllo elettronico e interruttore di direzione di rotazione sono adatti per l'avvitatura.

PRIMA DELL'USO

Ricarica della batteria

- Caricare completamente la batteria prima dell'uso con il caricabatterie appropriato.
- La batteria deve essere rimossa dall'utensile elettrico prima della ricarica.
- La batteria agli ioni di litio può essere caricata in qualsiasi momento senza ridurne la durata. L'interruzione della procedura di ricarica non danneggia la batteria.
- La batteria agli ioni di litio è protetta contro la scarica profonda. Quando la batteria è scarica, l'utensile elettrico si spegne automaticamente grazie a un circuito di protezione.
 - Non continuare a premere il grilletto ON/OFF dopo che l'utensile elettrico si è spento automaticamente. La batteria potrebbe danneggiarsi.

Installazione e rimozione della batteria



Attenzione: utilizzare solo batterie agli ioni di litio originali del produttore e assicurarsi che la tensione della batteria corrisponda alla tensione specificata sulla targhetta dell'utensile.

- Non usare la forza per installare la batteria.
- Impostare l'interruttore della direzione di rotazione (6) in posizione centrale per evitare l'accensione involontaria dell'utensile elettrico.
- Per installare la batteria, inserirla completamente nella base dell'utensile elettrico fino a quando non si blocca in posizione.
- Per rimuovere la batteria, premi il pulsante di sgancio sulla batteria ed estraila dall'utensile elettrico.

Maniglia ausiliaria

- L'impugnatura ausiliaria (3) può essere ruotata in qualsiasi angolazione per garantire una postura di lavoro sicura e ridurre al minimo l'affaticamento.

- Ruotare l'estremità inferiore dell'impugnatura ausiliaria in senso antiorario e ruotare l'impugnatura ausiliaria nella posizione desiderata. Quindi, ruotare l'estremità inferiore dell'impugnatura ausiliaria in senso orario per serrarla nuovamente.
- Assicurarsi che la cinghia di fissaggio dell'impugnatura ausiliaria si inserisca nella scanalatura corrispondente dell'alloggiamento.

ISTRUZIONI PER L'USO

Impostazione della modalità operativa

- Per cambiare la modalità operativa, premere il pulsante di sblocco sul selettore della modalità operativa e ruotare il selettore (5) fino a quando non scatta nella posizione desiderata.

Nota: cambiare la modalità operativa solo quando l'utensile elettrico è spento. In caso contrario, l'utensile elettrico potrebbe danneggiarsi.

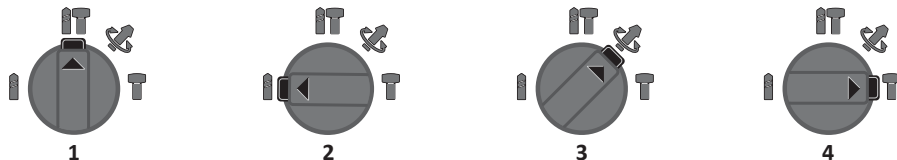

Posizione 1: Posizione per la perforazione a percussione su calcestruzzo o pietra.

Posizione 2: Posizione per la perforazione senza percussione su legno, metallo, ceramica e plastica.

Posizione 3: Posizione per la regolazione della posizione dello scalpello. Il selettore di modalità non si innesta in questa posizione.

Posizione 4: Posizione per scalpellare.

Impostazione della direzione di rotazione



Attenzione: utilizzare l'interruttore di direzione di rotazione solo dopo che l'utensile si è completamente arrestato. Cambiare la direzione di rotazione prima che l'utensile si arresti può danneggiare l'utensile.

- Impostare sempre l'interruttore di direzione di rotazione (6) sulla posizione di rotazione in senso orario per la perforazione a percussione, la perforazione e la scalpellatura.
- **Rotazione in senso orario:** per forare e avvitare viti, premere l'interruttore del senso di rotazione completamente a sinistra.
- **Rotazione in senso antiorario:** per allentare e svitare viti e dadi, premere l'interruttore del senso di rotazione completamente a destra.

Accensione/spegnimento

- Per accendere l'utensile elettrico, premere il grilletto ON/OFF (7).
 - La luce di lavoro si accende quando il grilletto viene premuto leggermente o completamente, migliorando la visibilità in aree con scarsa illuminazione.
- Per spegnere l'utensile elettrico, rilasciare il grilletto ON/OFF (7).

Nota: a basse temperature, l'utensile elettrico raggiunge la piena capacità di percussione/impatto solo dopo un certo tempo.

Regolazione della velocità/frequenza d'impatto

- La velocità/potenza dell'utensile elettrico aumenta o diminuisce a seconda della pressione esercitata sul grilletto.

Frizione di sovraccarico

- Se la punta inserita nell'utensile elettrico si blocca o si incastra durante il funzionamento, la trasmissione di potenza al mandrino del trapano viene interrotta. Tenere sempre saldamente l'utensile elettrico con entrambe le mani per resistere alle forze che potrebbero svilupparsi e mantenere una posizione stabile.
- Spegnerne immediatamente l'utensile elettrico e rimuovere la punta/lo scalpello dal mandrino (1) se si blocca. L'accensione quando il trapano/lo scalpello è bloccato può causare reazioni di coppia elevate.

MANUTENZIONE



Attenzione: rimuovere la batteria dall'utensile elettrico prima di eseguire qualsiasi intervento di manutenzione o regolazione, nonché prima di sostituire gli accessori. La batteria deve essere rimossa anche prima del trasporto e dello stoccaggio dell'utensile elettrico.

- Per garantire un funzionamento sicuro ed efficiente, mantenere sempre puliti l'utensile elettrico e le sue fessure di ventilazione.
- Pulire il mandrino dopo ogni utilizzo.
- Conservare l'utensile elettrico in un luogo pulito e asciutto.

SMALTIMENTO AMBIENTALE

Per evitare danni durante il trasporto, l'utensile deve essere consegnato in un imballaggio robusto. L'imballaggio, così come l'unità e i suoi accessori, sono realizzati con materiali riciclabili e possono essere smaltiti in modo appropriato. I componenti in plastica dell'utensile sono etichettati in base al materiale di cui sono fatti, consentendo uno smaltimento ecologico e differenziato attraverso gli impianti di raccolta disponibili.



Solo per i paesi dell'UE

Non smaltire gli utensili elettrici insieme ai rifiuti domestici!

In conformità alla direttiva europea 2002/96/CE sui rifiuti di apparecchiature elettriche ed elettroniche e alla sua attuazione in conformità alla legislazione nazionale, gli utensili elettrici giunti a fine vita devono essere raccolti separatamente e conferiti a un impianto di riciclaggio compatibile con l'ambiente.

** Il produttore si riserva il diritto di apportare modifiche minori al design e alle specifiche tecniche del prodotto senza preavviso, a meno che tali modifiche non influiscano significativamente sulle prestazioni e sulla sicurezza dei prodotti. Le parti descritte/illustrate nelle pagine del manuale che avete tra le mani possono riguardare anche altri modelli della linea di prodotti del produttore con caratteristiche simili e potrebbero non essere incluse nel prodotto appena acquistato.*

** Per garantire la sicurezza e l'affidabilità del prodotto e la validità della garanzia, tutti gli interventi di riparazione, ispezione o sostituzione, compresa la manutenzione e le regolazioni speciali, devono essere eseguiti esclusivamente da tecnici del servizio di assistenza autorizzato dal produttore.*

** Utilizzare sempre il prodotto con l'attrezzatura fornita. L'utilizzo del prodotto con apparecchiature non in dotazione può causare malfunzionamenti o addirittura lesioni gravi o morte. Il produttore e l'importatore non sono responsabili per lesioni e danni derivanti dall'uso di apparecchiature non conformi.*

ΣΥΜΒΟΛΑ ΑΣΦΑΛΕΙΑΣ

Σημείωση: Βλέπε σελίδα 2, «ΣΥΜΒΟΛΑ ΑΣΦΑΛΕΙΑΣ».

1. Φοράτε γυαλιά ασφαλείας
2. Φοράτε προστατευτικά ακοής.
3. Φοράτε μάσκα σκόνης.
4. Φοράτε γάντια προστασίας.
5. Φοράτε αντιολισθητικά υποδήματα ασφαλείας.
6. Μην εκθέτετε τη μονάδα στη βροχή ή σε υγρασία.

ΟΔΗΓΙΕΣ ΑΣΦΑΛΕΙΑΣ



Προσοχή: Διαβάστε προσεκτικά το εγχειρίδιο πριν από τη χρήση. Η μη τήρηση των προειδοποιήσεων και των οδηγιών μπορεί να οδηγήσει σε βλάβη της μονάδας, τραυματισμό ή να προκαλέσει υλική ζημιά. Φυλάξτε το εγχειρίδιο σε ασφαλές μέρος για μελλοντική αναφορά.

Ασφάλεια στον χώρο εργασίας

- Διατηρείτε τον χώρο εργασίας καθαρό και επαρκώς φωτισμένο. Οι ακατάστατοι και ανεπαρκώς φωτισμένοι χώροι εργασίας μπορεί να οδηγήσουν σε ατυχήματα και τραυματισμό.
- Μην εργάζεστε με το ηλεκτρικό εργαλείο σε χώρους όπου υπάρχει κίνδυνος έκρηξης λόγω ύπαρξης εύφλεκτων υγρών, αερίων ή σκόνης. Τα ηλεκτρικά εργαλεία ενδέχεται να δημιουργήσουν σπινθήρες οι οποίοι μπορούν να αναφλέξουν τη σκόνη ή τα αέρια.
- Όταν χρησιμοποιείτε το ηλεκτρικό εργαλείο κρατάτε τα παιδιά και άλλους παρευρισκόμενους σε ασφαλή απόσταση. Η απόσταση της προσοχής μπορεί να οδηγήσει σε απώλεια ελέγχου του εργαλείου/μηχανήματος.

Ηλεκτρική ασφάλεια

- Το βύσμα του καλωδίου του ηλεκτρικού εργαλείου πρέπει να είναι συμβατό με την πρίζα. Δεν επιτρέπεται η οποιαδήποτε μετατροπή του βύσματος. Μη χρησιμοποιείτε μετατροπείς σε συνδυασμό με γειωμένα ηλεκτρικά εργαλεία. Η χρήση βυσμάτων με συμβατές πρίζες μειώνουν τον κίνδυνο ηλεκτροπληξίας.
- Αποφεύγετε την επαφή με γειωμένες επιφάνειες όπως με σωλήνες, θερμαντικά σώματα (καλοριφέρ), κουζίνες ή ψυγεία. Όταν το σώμα σας γειώνεται αυξάνεται ο κίνδυνος ηλεκτροπληξίας.
- Μην εκθέτετε τα εργαλεία στη βροχή ή σε υψηλή υγρασία. Η διείσδυση νερού στο ηλεκτρικό εργαλείο αυξάνει τον κίνδυνο ηλεκτροπληξίας.

Προσωπική ασφάλεια

- Το εργαλείο πρέπει πάντα να χρησιμοποιείται προσεκτικά και με σύνεση. Μη χρησιμοποιείτε το ηλεκτρικό εργαλείο αν νιώθετε κόπωση ή αν βρίσκεστε υπό την επίδραση αλκοόλ ή άλλων ουσιών. Μια στιγμή απροσεξίας κατά τον χειρισμό του ηλεκτρικού εργαλείου μπορεί να οδηγήσει σε σοβαρό τραυματισμό.
- Φοράτε κατάλληλο εξοπλισμό ατομικής προστασίας. Επιλέξτε τον κατάλληλο εξοπλισμό προστασίας, για παράδειγμα μια μάσκα σκόνης, αντιολισθητικές μπότες ασφαλείας, κράνος προστασίας, προστατευτικά ακοής, ανάλογα με το εκάστοτε εργαλείο και τη χρήση του, έτσι ώστε να μειωθεί ο κίνδυνος τραυματισμού.
- Αφαιρείτε από το ηλεκτρικό εργαλείο τυχόν κλειδιά πριν το θέσετε σε λειτουργία. Ένα κλειδί που βρίσκεται συνδεδεμένο σ' ένα κινούμενο μέρος του εργαλείου μπορεί να οδηγήσει σε τραυματισμό.
- Ντυθείτε με τα κατάλληλα ενδύματα. Μη φοράτε ρούχα με χαλαρή εφαρμογή ή κοσμήματα. Κρατήστε τα μαλλιά, τα ρούχα και τα χέρια σας σε ασφαλή απόσταση από τα κινούμενα εξαρτήματα.
- Λάβετε μέτρα για να αποφύγετε την ακούσια εκκίνηση. Βεβαιωθείτε ότι ο διακόπτης ενεργοποίησης του εργαλείου βρίσκεται στη θέση OFF πριν τοποθετήσετε την μπαταρία στο εργαλείο και πριν το μεταφέρετε. Μην μεταφέρετε το ηλεκτρικό εργαλείο με το δάκτυλό σας να ακουμπάει τον διακόπτη ON/OFF και μην συνδέετε την μπαταρία στο εργαλείο αν ο διακόπτης βρίσκεται στη θέση ON.
- Μην τεντώνετε τα χέρια σας υπερβολικά κατά τη χρήση του εργαλείου. Διατηρείτε πάντα την ισορροπία σας και σταθερό πάτημα έτσι ώστε να είστε σε θέση να αντιμετωπίσετε απροσδόκητες καταστάσεις.

Ορθότητα χειρισμού και συντήρηση ηλεκτρικών εργαλείων

- Μην ασκείτε υπερβολική πίεση στο εργαλείο. Χρησιμοποιήστε το κατάλληλο εργαλείο για τον σκοπό για τον οποίον προορίζεται. Η χρήση του σωστού εργαλείου για τον σκοπό για τον οποίον προορίζεται θα καταστήσει την εργασία ασφαλέστερη.
- Μη χρησιμοποιήσετε ποτέ ένα εργαλείο αν ο διακόπτης ενεργοποίησής του δεν λειτουργεί. Τα ηλεκτρικά εργαλεία τα οποία δεν μπορούν πλέον να ενεργοποιηθούν ή/και να απενεργοποιηθούν με τους διακόπτες ενεργοποίησής τους είναι επικίνδυνα και πρέπει να επισκευαστούν.

- Αφαιρέστε την μπαταρία πριν προβείτε σε εργασίες συντήρησης ή αντικατάστασης ενός εξαρτήματος του εργαλείου και πριν αποθηκεύσετε το εργαλείο. Αυτά τα μέτρα πρόληψης μειώνουν τον κίνδυνο της ακούσιας εκκίνησης του ηλεκτρικού εργαλείου.
- Όταν το ηλεκτρικό εργαλείο δεν χρησιμοποιείται, αποθηκεύστε το σε σημείο μη προσβάσιμο από παιδιά και φροντίστε να μη χρησιμοποιείται το εργαλείο από άτομα που δεν έχουν εξοικειωθεί με την χρήση του ή που δεν έχουν διαβάσει τις οδηγίες χρήσης που περιέχει το παρόν εγχειρίδιο. Το ηλεκτρικό εργαλείο είναι επικίνδυνο όταν χρησιμοποιείται από άπειρα άτομα ή από άτομα που δεν έχουν διαβάσει τις οδηγίες χρήσης του.
- Συντηρήστε το ηλεκτρικό εργαλείο. Ελέγχετε αν τα κινούμενα εξαρτήματα λειτουργούν σωστά, αν υπάρχει κάποιο μπλοκάρισμα, αν έχουν σπάσει εξαρτήματα σε κάποιο σημείο ή αν έχουν φθαρεί εξαρτήματα τα οποία ενδέχεται να επηρεάσουν αρνητικά την λειτουργία του ηλεκτρικού εργαλείου. Η εσφαλμένη συντήρηση των ηλεκτρικών εργαλείων προκαλεί ατυχήματα.
- Διατηρείτε τα εργαλεία κοπής αιχμηρά και σε καλή κατάσταση. Τα επαρκώς συντηρημένα κοπτικά εργαλεία είναι πιο δύσκολο να μπλοκαριστούν και έχουν υψηλότερη απόδοση.
- Χρησιμοποιείτε το εργαλείο και τα αξεσουάρ του σύμφωνα με τις οδηγίες του εγχειριδίου, λαμβάνοντας υπόψη τις συνθήκες εργασίας και την εργασία που πρόκειται να εκτελέσετε. Η χρήση του ηλεκτρικού εργαλείου για άλλες εργασίες από τις προβλεπόμενες μπορεί να οδηγήσει σε ατύχημα.
- Διατηρείτε τις λαβές και τις επιφάνειες πρόσφυσης του ηλεκτρικού εργαλείου στεγνές, καθαρές και απαλλαγμένες από λάδια και γράσα. Οι ολισθηρές λαβές και επιφάνειες πρόσφυσης καταστύουν αδύνατο τον ασφαλή χειρισμό του εργαλείου σε απρόβλεπτες περιστάσεις.

Οδηγίες ασφαλείας για εργαλεία μπαταρίας

- Επαναφορτίζετε τις μπαταρίες μόνο με τον φορτιστή που ορίζει ο κατασκευαστής. Ένας φορτιστής που χρησιμοποιείται για τη φόρτιση ακατάλληλων μπαταριών μπορεί να δημιουργήσει κίνδυνο πυρκαγιάς.
- Χρησιμοποιείτε το ηλεκτρικό εργαλείο μόνο με τις προβλεπόμενες μπαταρίες. Η χρήση άλλων μπαταριών μπορεί να δημιουργήσει κίνδυνο τραυματισμού και πυρκαγιάς.
- Όταν η μπαταρία δεν χρησιμοποιείται, κρατήστε την μακριά από μεταλλικά αντικείμενα όπως συνδετήρες, κέρματα, κλειδιά, καρφιά, βίδες ή άλλα μικρά μεταλλικά αντικείμενα που μπορούν να κάνουν σύνδεση από τον έναν ακροδέκτη στον άλλον. Το βραχυκύκλωμα των ακροδεκτών της μπαταρίας μπορεί να προκαλέσει εγκαύματα ή πυρκαγιά.
- Υπό συνθήκες κακομεταχείρισης, μπορεί να εκτοξευτεί υγρό από την μπαταρία. Αποφύγετε την επαφή με το υγρό της μπαταρίας. Σε περίπτωση επαφής με το υγρό, ξεπλύνετε με νερό. Εάν το υγρό έρθει σε επαφή με τα μάτια, αναζητήστε αμέσως ιατρική βοήθεια. Το υγρό που εκτοξεύεται από την μπαταρία μπορεί να προκαλέσει ερεθισμό ή εγκαύματα.
- Μην χρησιμοποιείτε μπαταρία που έχει υποστεί ζημιά ή έχει τροποποιηθεί. Οι κατεστραμμένες ή τροποποιημένες μπαταρίες ενδέχεται να μην λειτουργούν όπως προβλέπεται, με αποτέλεσμα να προκληθεί πυρκαγιά ή έκρηξη.
- Μην εκθέτετε την μπαταρία σε φωτιά ή σε πολύ υψηλές θερμοκρασίες. Η έκθεση σε φωτιά ή σε υψηλές θερμοκρασίες μπορεί να προκαλέσει έκρηξη.

Service

- Αναθέστε τη συντήρηση και την επισκευή του ηλεκτρικού εργαλείου στον κατασκευαστή ή σε εξουσιοδοτημένους τεχνικούς service, χρησιμοποιώντας μόνο πανομοιότυπα ανταλλακτικά. Με τον τρόπο αυτό θα διασφαλιστεί η διατήρηση της ασφάλειας του ηλεκτρικού εργαλείου.
- Ποτέ μην επιχειρήσετε να επισκευάσετε μόνοι σας τις μπαταρίες που έχουν υποστεί βλάβη. Το service των μπαταριών πρέπει να γίνεται μόνο από τον κατασκευαστή ή από εξουσιοδοτημένους τεχνικούς service.

Οδηγίες ασφαλείας για πνευματικά σκαπτικά μπαταρίας

- Φοράτε προστατευτικά ακοής. Η έκθεση σε θόρυβο μπορεί να προκαλέσει απώλεια ακοής.
- Μην χρησιμοποιείτε το εργαλείο χωρίς την βοηθητική λαβή τοποθετημένη. Κρατάτε το εργαλείο σταθερά και με τα δύο χέρια.
- Διατηρείτε σταθερό πάτημα ανά πάσα στιγμή. Βεβαιωθείτε ότι δεν βρίσκεται κανείς από κάτω όταν χρησιμοποιείτε το ηλεκτρικό εργαλείο σε υψηλά σημεία.
- Βεβαιωθείτε ότι δεν υπάρχουν καλώδια, σωλήνες νερού ή αερίου κ.λπ. Η επαφή του τρυπανιού με κρυμμένα καλώδια και σωλήνες μπορεί να οδηγήσει σε τραυματισμό.

- Κρατάτε το ηλεκτρικό εργαλείο από μονωμένες επιφάνειες πρόσφυσης όταν εκτελείτε μια εργασία όπου το εξάρτημα στο τσοκ (τρυπάνι/καλέμι/βελόνι) μπορεί να έρθει σε επαφή με κρυφή καλωδίωση. Σε περίπτωση επαφής του εξαρτήματος με ηλεκτροφόρο καλώδιο, τα εκτεθειμένα μεταλλικά μέρη του ηλεκτρικού εργαλείου ενδέχεται να γίνουν ηλεκτροφόρα, με αποτέλεσμα να υποστεί ηλεκτροπληξία ο χειριστής.
- Κρατήστε τα χέρια σας μακριά από τα περιστρεφόμενα μέρη.
- Περιμένετε πάντα να σταματήσει εντελώς το ηλεκτρικό εργαλείο πριν το αφήσετε κάτω.
- Ασφαλίστε το τεμάχιο εργασίας. Ένα τεμάχιο εργασίας στερεωμένο σε μέγγενη ή άλλη διάταξη σταθεροποίησης συγκρατείται πιο σταθερά από ότι με το χέρι.
- Σε περίπτωση βλάβης και ακατάλληλης χρήσης της μπαταρίας, ενδέχεται να αναδυθούν ατμοί. Η μπαταρία μπορεί να αναφλεγεί ή να εκραγεί.
- Μην ανοίγετε την μπαταρία.
- Η μπαταρία μπορεί να υποστεί ζημιά από αιχμηρά αντικείμενα όπως καρφιά ή κατασβίδια ή από εξωτερικά εφαρμολζόμενη δύναμη.
- Προστατεύετε την μπαταρία από τη θερμότητα, π.χ. από τη συνεχή έντονη έκθεση σε ηλιακό φως, τη φωτιά, τις ακαθαρσίες, το νερό και την υγρασία.

ΤΕΧΝΙΚΑ ΧΑΡΑΚΤΗΡΙΣΤΙΚΑ

Μοντέλο	BBP5302CA
Τάση	20 V (Li-ion)
Στροφές χωρίς φορτίο	0 - 1300 rpm
Κρούσεις	0 - 4600 bpm
Ενέργεια κρούσης	2,5 J
Τύπος τσοκ	SDS-Plus
Ρυθμίσεις λειτουργίας	4
Διάμετρος διάτρησης	Σε σκυρόδεμα: 22 mm
	Σε ξύλο: 28 mm
	Σε σίδερο: 13 mm
Μοτέρ	Χωρίς ψήκτρες (brushless)
Άλλα χαρακτηριστικά	Φως εργασίας LED
Βάρος χωρίς μπαταρία	2 kg

ΚΥΡΙΑ ΜΕΡΗ

Σημείωση: Βλέπε σελίδα 2, σχ. Α.

1. Τσοκ SDS-Plus
2. Σφιγκτήρας οδηγού βάθους
3. Βοηθητική λαβή
4. Φως εργασίας LED
5. Επιλογέας τρόπου λειτουργίας
6. Διακόπτης φοράς περιστροφής
7. Σκανδάλη ON/OFF

ΠΕΡΙΛΑΜΒΑΝΕΙ

- 3 SDS-Plus τρυπάνια 8/10/12x150 mm.
- 1 βελόνι 14x250 mm.
- 1 καλέμι 14x250 mm.

ΠΡΟΟΡΙΖΟΜΕΝΗ ΧΡΗΣΗ

Το ηλεκτρικό εργαλείο προορίζεται για κρουστική διάτρηση σε σκυρόδεμα, τούβλα και πέτρα, καθώς και για ελαφριές εργασίες καλεμίσματος. Είναι επίσης κατάλληλο για διάτρηση χωρίς κρούσεις σε ξύλο, μέταλλο, κεραμικό και πλαστικό. Τα ηλεκτρικά εργαλεία με ηλεκτρονικό έλεγχο και διακόπτη φοράς περιστροφής είναι επίσης κατάλληλα για βίδωμα.

ΠΡΙΝ ΑΠΟ ΤΗ ΧΡΗΣΗ

Φόρτιση της μπαταρίας

- Φορτίστε πλήρως την μπαταρία πριν από τη χρήση με τον κατάλληλο φορτιστή.
- Η μπαταρία πρέπει να αφαιρεθεί από το ηλεκτρικό εργαλείο πριν από τη φόρτιση.
- Η μπαταρία ιόντων λιθίου μπορεί να φορτιστεί ανά πάσα στιγμή χωρίς να μειωθεί η διάρκεια ζωής της. Η διακοπή της φόρτισης δεν προκαλεί βλάβη στην μπαταρία.
- Η μπαταρία ιόντων λιθίου διαθέτει προστασία έναντι βαθιάς εκφόρτισης. Όταν η μπαταρία εκφορτιστεί, το ηλεκτρικό εργαλείο απενεργοποιείται μέσω ενός προστατευτικού κυκλώματος.
 - Μην συνεχίσετε να πατάτε τη σκανδάλη ON/OFF αφού απενεργοποιηθεί αυτόματα το ηλεκτρικό εργαλείο. Η μπαταρία ενδέχεται να υποστεί ζημιά.

Τοποθέτηση και αφαίρεση της μπαταρίας



Προσοχή: Χρησιμοποιείτε μόνο γνήσιες μπαταρίες ιόντων λιθίου του κατασκευαστή και βεβαιωθείτε ότι η τάση της μπαταρίας αντιστοιχεί στην τάση που αναγράφεται στην πινακίδα τύπου του ηλεκτρικού εργαλείου.

- Μην τοποθετείτε με δύναμη την μπαταρία.
- Θέστε τον διακόπτη φοράς περιστροφής (6) στη μεσαία θέση για την αποφυγή ακούσιας ενεργοποίησης του ηλεκτρικού εργαλείου.
- Για την τοποθέτηση της μπαταρίας, σύρετέ την μέχρι τέρμα στο κάτω σημείο του εργαλείου και βεβαιωθείτε ότι έχει ασφαλίσει.
- Για την αφαίρεση της μπαταρίας, πατήστε το κουμπί απασφάλισης της μπαταρίας και τραβήξτε την από το ηλεκτρικό εργαλείο.

Βοηθητική λαβή

- Η βοηθητική λαβή (3) μπορεί να περιστραφεί σε οποιαδήποτε γωνία έτσι ώστε να μπορεί ο χειριστής να υιοθετήσει την ασφαλέστερη στάση εργασίας που ελαχιστοποιεί την κόπωση.
- Στρέψτε το κάτω άκρο της βοηθητικής λαβής αριστερόστροφα και περιστρέψτε τη βοηθητική λαβή στην επιθυμητή θέση. Στη συνέχεια, γυρίστε το κάτω άκρο της βοηθητικής λαβής δεξιόστροφα για να την ξανασφίξετε.
- Βεβαιωθείτε ότι ο μίαντας συγκράτησης της βοηθητικής λαβής εφαρμόζει στην αντίστοιχη εγκοπή του περιβλήματος.

ΟΔΗΓΙΕΣ ΧΡΗΣΗΣ

Ρύθμιση του τρόπου λειτουργίας

- Για την αλλαγή του τρόπου λειτουργίας, πατήστε το κουμπί απασφάλισης του επιλογέα και γυρίστε τον επιλογέα τρόπου λειτουργίας (5) μέχρι να ασφαλίσει στην επιθυμητή θέση.

Σημείωση: Αλλάζετε τον τρόπο λειτουργίας μόνο όταν το ηλεκτρικό εργαλείο είναι απενεργοποιημένο. Διαφορετικά, το ηλεκτρικό εργαλείο μπορεί να υποστεί ζημιά.

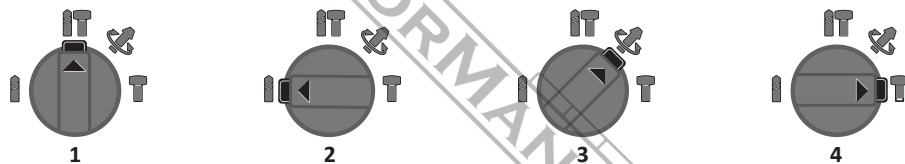

Θέση 1: Θέση κρουστικής διάτρησης σε σκυρόδεμα ή πέτρα.

Θέση 2: Θέση διάτρησης χωρίς κρούσεις σε ξύλο, μέταλλο, κεραμικό και πλαστικό.

Θέση 3: Θέση ρύθμισης της θέσης του καλεμιού. Ο επιλογέας τρόπου λειτουργίας δεν κουμπώνει σε αυτή τη θέση.

Θέση 4: Θέση καλεμίσματος.

Ρύθμιση της φοράς περιστροφής



Προσοχή: Χρησιμοποιήστε τον διακόπτη φοράς περιστροφής μόνο αφού το εργαλείο σταματήσει εντελώς. Η αλλαγή της φοράς περιστροφής πριν το εργαλείο σταματήσει μπορεί να προκαλέσει ζημιά στο εργαλείο.

- Θέτετε πάντοτε τον διακόπτη φοράς περιστροφής (6) στην θέση δεξιόστροφης περιστροφής για κρουστική διάτρηση, περιστροφική διάτρηση (χωρίς κρούσεις) και καλέμισμα.
- **Δεξιόστροφη περιστροφή:** Για διάτρηση και βίδωμα, πιέστε τον διακόπτη φοράς περιστροφής προς τα αριστερά μέχρι τέρμα.
- **Αριστερόστροφη περιστροφή:** Για να ξεσφίξετε βίδες και παξιμάδια, πιέστε τον διακόπτη φοράς περιστροφής προς τα δεξιά μέχρι τέρμα.

Ενεργοποίηση και απενεργοποίηση

- Για να θέσετε σε λειτουργία το ηλεκτρικό εργαλείο, πατήστε την σκανδάλη ON/OFF (7).
 - Η λυχνία εργασίας ανάβει όταν η σκανδάλη είναι ελαφρώς ή πλήρως πατημένη, βελτιώνοντας την ορατότητα σε χώρους με ανεπαρκή φωτισμό.
- Για να απενεργοποιήσετε το ηλεκτρικό εργαλείο, αφήστε την σκανδάλη ON/OFF (7).

Σημείωση: Σε χαμηλές θερμοκρασίες, το ηλεκτρικό εργαλείο φτάνει στη μέγιστη απόδοση μόνο μετά από κάποιο χρονικό διάστημα.

Ρύθμιση στροφών/κρούσεων

- Οι στρόφες/κρούσεις του ηλεκτρικού εργαλείου αυξάνονται ή μειώνονται ανάλογα με την πίεση που ασκείται στη σκανδάλη.

Συμπλέκτης υπερφόρτωσης

- Εάν το τρυπάνι/καλέμι που έχει τοποθετηθεί στο τσοκ μπλοκάρει ή σφηνώνει κατά τη λειτουργία, η μετάδοση ισχύος στον άξονα εξόδου του ηλεκτρικού εργαλείου θα διακοπεί. Κρατάτε πάντα το ηλεκτρικό εργαλείο σταθερά και με τα δύο χέρια και διατηρείτε πάντα σταθερό πάτημα προκειμένου να είστε σε θέση να αντισταθείτε τις δυνάμεις που μπορεί να προκύψουν.
- Σε περίπτωση που μπλοκάρει ή σφηνώνει το τρυπάνι/καλέμι, απενεργοποιήστε αμέσως το ηλεκτρικό εργαλείο και αφαιρέστε το εξάρτημα από το τσοκ (1). Η λειτουργία του εργαλείου με το τρυπάνι/καλέμι να έχει μπλοκάρει μπορεί να προκαλέσει ισχυρές ροπές αντίδρασης.

ΣΥΝΤΗΡΗΣΗ



Προσοχή: Αφαιρέστε την μπαταρία από το ηλεκτρικό εργαλείο πριν εκτελέσετε οποιαδήποτε εργασία συντήρησης ή ρύθμισης, καθώς και πριν από την αλλαγή εξαρτημάτων. Η μπαταρία πρέπει επίσης να αφαιρείται πριν από τη μεταφορά και την αποθήκευση του εργαλείου.

- Για την διασφάλιση της ασφαλούς λειτουργίας και της αποδοτικότητας του εργαλείου, διατηρείτε πάντα το ηλεκτρικό εργαλείο καθαρό καθώς και τις σχισμές εξαερισμού του.
- Καθαρίζετε το τσοκ του εργαλείου μετά από κάθε χρήση.
- Αποθηκεύετε το ηλεκτρικό εργαλείο σε καθαρό, ξηρό μέρος.

ΑΠΟΡΡΙΨΗ ΣΤΟ ΠΕΡΙΒΑΛΛΟΝ

Προκειμένου να αποφευχθούν ζημιές κατά τη μεταφορά, το εργαλείο πρέπει να παραδίδεται σε στερεά συσκευασία. Η συσκευασία καθώς και η μονάδα και τα εξαρτήματα είναι κατασκευασμένα από ανακυκλώσιμα υλικά και μπορούν να απορριφθούν αναλόγως. Τα πλαστικά εξαρτήματα του εργαλείου φέρουν σήμανση ανάλογα με το υλικό τους, γεγονός που καθιστά δυνατή την απομάκρυνση φιλικών προς το περιβάλλον και διαφοροποιημένων λόγω των διαθέσιμων εγκαταστάσεων συλλογής.



Μόνο για χώρες της Ευρωπαϊκής Ένωσης

Μην πετάτε τα ηλεκτρικά εργαλεία μαζί με τα οικιακά απορρίμματα!

Σύμφωνα με την Ευρωπαϊκή Οδηγία 2002/96/ΕΚ για τα απόβλητα ηλεκτρικού και ηλεκτρονικού εξοπλισμού και την εφαρμογή της σύμφωνα με την εθνική νομοθεσία, τα ηλεκτρικά εργαλεία που έχουν φτάσει στο τέλος της ζωής τους πρέπει να συλλέγονται χωριστά και να επιστρέφονται σε μια περιβαλλοντικά συμβατή εγκατάσταση ανακύκλωσης.

* Ο κατασκευαστής διατηρεί το δικαίωμα να πραγματοποιήσει δευτερεύουσες αλλαγές στο σχεδιασμό του προϊόντος και στα τεχνικά χαρακτηριστικά χωρίς προηγούμενη ειδοποίηση, εκτός εάν οι αλλαγές αυτές επηρεάζουν σημαντικά την απόδοση και λειτουργία ασφάλειας των προϊόντων. Τα εξαρτήματα που περιγράφονται / απεικονίζονται στις σελίδες του εγχειριδίου που κρατάτε στα χέρια σας ενδέχεται να αφορούν και σε άλλα μοντέλα της σειράς προϊόντων του κατασκευαστή, με παρόμοια χαρακτηριστικά, και ενδέχεται να μην περιλαμβάνονται στο προϊόν που μόλις αποκτήσατε.

* Για να διασφαλιστεί η ασφάλεια και η αξιοπιστία του προϊόντος καθώς και η ισχύς της εγγύησης όλες οι εργασίες επιδιόρθωσης, ελέγχου, επισκευής ή αντικατάστασης συμπεριλαμβανομένης της συντήρησης και των ειδικών ρυθμίσεων, πρέπει να εκτελούνται μόνο από τεχνικούς του εξουσιοδοτημένου τμήματος Service του κατασκευαστή.

* Χρησιμοποιείτε πάντα το προϊόν με τον παρεχόμενο εξοπλισμό. Η λειτουργία του προϊόντος με μη-προβλεπόμενο εξοπλισμό ενδέχεται να προκαλέσει βλάβη ή ακόμα και σοβαρό τραυματισμό ή θάνατο. Ο κατασκευαστής και ο εισαγωγέας ουδεμία ευθύνη φέρει για τραυματισμούς και βλάβες που προκύπτουν από την χρήση μη προβλεπόμενου εξοπλισμού.

СИМВОЛИ ЗА БЕЗОПАСНОСТ

Забележка: Вижте страница 2, „СИМВОЛИ ЗА БЕЗОПАСНОСТ“.

1. Носете предпазни очила.
2. Носете предпазни слушалки.
3. Носете прахозащитна маска.
4. Носете предпазни ръкавици.
5. Носете безопасни, неплъзгащи се обувки.
6. Не излагайте устройството на дъжд или влага.

ИНСТРУКЦИИ ЗА БЕЗОПАСНОСТ



Предупреждение: Прочетете внимателно ръководството преди употреба. Неспазването на предупрежденията и инструкциите може да доведе до повреда на устройството, физически наранявания и/или материални щети. Съхранявайте ръководството на безопасно място за бъдещи справки.

Безопасност в работната зона

- Поддържайте работната зона чиста и добре осветена. Тъмните или затрупани места могат да доведат до инциденти.
- Не работете с електроинструменти във взривоопасна атмосфера, например при наличие на запалими течности или изпарения, газове или прах. Електрическите инструменти могат да предизвикат искри, които да възпламенят газовете или изпаренията.
- Дръжте децата и страничните лица на безопасно разстояние, докато работите с електроинструмента.

Електрическа безопасност

- Уверете се, че щепселите на електроинструментите съответстват на контакта. Никога не променяйте щепсела по какъвто и да е начин. Не използвайте адаптерни щепсели със заземени електроинструменти. Използването на немодифицирани щепсели и съответстващи контакти ще намали риска от токов удар.
- Избягвайте контакт на тялото със заземени или заземени материали или предмети, като например радиатори, тръби, печки и хладилници. Съществува огромен риск от токов удар, ако тялото ви е заземено или заземено.
- Не излагайте електроинструментите на дъжд или на други влажни условия. Навлизането на вода в електроинструмента може да увеличи риска от токов удар.

Лична безопасност

- Бъдете нащрек, внимавайте какво правите и използвайте здрав разум, когато работите с електроинструмента. Не използвайте електроинструмента, ако се чувствате уморени или сте под въздействието на алкохол, наркотици или лекарства. Момент на невнимание по време на работа с електроинструмента може да доведе до сериозно нараняване на хора.
- Преди да включите електроинструмента, извадете всички регулиращи ключове или гаечни ключове. Ключ за регулиране или гаечен ключ, оставен прикрепен към въртяща се част на електроинструмента, може да доведе до телесни повреди.
- Не се надигайте. Поддържайте равновесие и правилна стойка през цялото време. Това помага на оператора да има по-добър контрол върху електроинструмента в неочаквани ситуации.
- Облечете се правилно. Не носете свободни дрехи или бижута. Дръжте косата, дрехите и ръкавиците си далеч от движещите се части. Свободните дрехи, бижутата и/или дългата коса могат да бъдат захванати от движещите се части.
- Предотвратете непреднамереното стартиране. Уверете се, че превключвателят на захранването е в изключено положение, преди да свържете батерията, да вземете или пренесете електроинструмента. Пренасянето на електроинструменти с пръст върху превключвателя на захранването или свързването на електроинструменти, чийто превключвател е във включено положение, към източник на захранване може да доведе до злополуки.

Използване и грижа за електроинструменти

- Не насилвайте електроинструмента. Използвайте подходящия електроинструмент за всяко приложение. Правилният електроинструмент винаги ще свърши работата по-добре и по-безопасно, когато се използва по предназначение.
- Не използвайте електроинструмента, ако превключвателят не го включва или изключва. Всеки електроинструмент, който не може да се управлява с превключвателя, е изключително опасен и трябва да се ремонтира.

- Изваждайте батерията от електроинструмента, преди да сменят аксесоари, да извършват каквито и да било настройки или да съхраняват електроинструмента. Тези превантивни мерки за безопасност ще намалят риска от случайно стартиране на електроинструмента.
- Когато електроинструментът не се използва, го съхранявайте на място, недостъпно за деца, и не позволявайте на лица, които не са запознати с електроинструмента или с тези инструкции, да използват и работят с него. Електроинструментите са изключително опасни в ръцете на необучени потребители.
- Поддържайте електроинструмента. Проверявайте за несъсност или обвързване на движещите се части, счупване на части, течове и всякакви други проблеми, които могат да повлияят на работата на електроинструмента. Ако е повреден, поправете електроинструмента преди употреба. Много злополуки и наранявания са причинени от лошо поддържани електроинструменти.
- Поддържайте режещите части на електроинструмента остри и чисти. Правилно поддържаните режещи инструменти с остри режещи ръбове е по-малко вероятно да се заклеят и са по-прецизни и по-лесни за управление.
- Винаги използвайте електроинструмента, аксесоарите и крайниците и т.н. в съответствие с инструкциите на това ръководство за експлоатация, като се съобразявате с условията на работа и работата, която трябва да се извърши. Използването на електроинструмента за приложения, различни от предвидените, може да доведе до телесни повреди или да причини повреда на електроинструмента.
- Поддържайте дръжките и всички захващащи повърхности на електроинструмента сухи, чисти и без масла и грес. Хлъзгавите дръжки и повърхности за захващане не позволяват безопасно боравене с инструмента при неочаквани обстоятелства.

Използване и грижи за акумулаторните инструменти

- Зареждайте батериите само със зарядното устройство, посочено от производителя. Зарядно устройство, което се използва за зареждане на неподходящи батерии, може да създаде риск от пожар.
- Използвайте електроинструмента само със специално предназначения за целта батерии. Използването на всякакви други акумулаторни пакети може да създаде риск от нараняване и пожар.
- Не излагайте батерията на огън или прекомерни температури. Излагането на огън или високи температури може да доведе до експлозия.
- Когато батерията не се използва, я дръжте далеч от други метални предмети, като щипки за хартия, монети, ключове, пирони, винтове или други малки метални предмети, които могат да направят връзка от един терминал към друг. Късото съединяване на клемите на батерията може да доведе до изгаряния или пожар.
- В условия на злоупотреба от батерията може да се изхвърли течност; избягвайте контакт. Ако случайно възникне контакт, изплакнете с вода. Ако течността попадне в очите, незабавно потърсете медицинска помощ. Течността, изхвърлена от батерията, може да причини дразнене или изгаряния.
- Не използвайте батерия, която е повредена или модифицирана. Повредените или модифицирани батерии може да не функционират по предназначение, което да доведе до пожар или експлозия.

Сервиз

- Поверете електроинструмента на производителя или на квалифициран сервизен персонал, като се използват само идентични резервни части. Това ще гарантира, че безопасността на електроинструмента е запазена.
- Никога не се опитвайте да ремонтирате повредени батерии сами. Сервизното обслужване на батериите трябва да се извършва само от производителя или от оторизирани сервизни техници.

Инструкции за безопасност за акумулаторни ротационни чукове

- Носете предпазни средства за слуха. Излагането на шум може да доведе до загуба на слуха.
- Инструментът трябва винаги да се използва с допълнителната дръжка и да се държи здраво с две ръце.
- Дръжте електроинструмента за изолираните повърхности за захващане, когато извършвате операция, при която длетото/свредлото може да докосне скрити кабели. Длетото/свредлото, което докосне „жичен“ кабел, може да направи откритите метални части на електроинструмента „жични“ и да причини токов удар на оператора.
- Поддържайте стабилна опора на краката си по всяко време.
- Дръжте ръцете си далеч от въртящите се части.
- Уверете се, че няма кабели, водопроводи, газопроводи и др. Допирът на свредлото до скрити кабели и тръби може да доведе до нараняване или повреда на имущество.
- Винаги изчакайте електрическият инструмент да спре напълно, преди да го оставите.

- Закрепете детайла. Детайл, закрепен с притискащи устройства или в менгеме, се държи по-стабилно, отколкото с ръце.
- В случай на повреда и неправилна употреба на акумулатора, могат да се отделят пари. Акумулаторът може да се възпламени или да експлодира.
- Не отваряйте акумулатора.
- Акумулаторът може да бъде повреден от остри предмети като пирони или отвертки или от външно приложена сила.
- Предпазвайте акумулатора от топлина, например от продължително интензивно слънчево греене, огън, мръсотия, вода и влага.

ТЕХНИЧЕСКИ ДАННИ

Модел	BVP5302CA
Напрежение	20 V (Li-ion)
Скорост без натоварване	0 - 1300 об/мин
Честота на ударите	0 - 4600 удари/минута
Енергия на удара	2,5 J
Тип патронник	SDS-Plus
Настройки на функциите	4
Диаметър на пробиване	В бетон: 22 mm В дърво: 28 mm В желязна плоча: 13 mm
Двигател	Безчетков (brushless)
Други характеристики	LED работна светлина
Тегло без батерия	2 kg

ОСНОВНИ ЧАСТИ

Забележка: Виж страница 2, фиг. А.

1. SDS-Plus патронник
2. Копче за фиксиране на ограничителя за дълбочина
3. Спомагателна дръжка
4. LED работна светлина
5. Селектор на режима на работа на работата
6. Превключвател за посока на въртене
7. Спусък ON/OFF (вкл./изкл.)

ВКЛЮЧВА

- 3x SDS-Plus 8/10/12x150 mm свредла.
- 1x 14x250 mm заострено длето.
- 1x 14x250 mm плоско длето.

ПРЕДНАЗНАЧЕНИЕ

Електрическият инструмент е предназначен за ударно пробиване в бетон, тухли и камък, както и за леки длетови работи. Подходящ е също за пробиване без удар в дърво, метал, керамика и пластмаса. Електрическите инструменти с електронно управление и превключвател за посоката на въртене също са подходящи за завинтване.

ПРЕДИ УПОТРЕБА

Зареждане на акумулатора

- Заредете батерията напълно преди употреба с подходящ зарядно устройство.
- Батерията трябва да бъде извадена от електроинструмента преди зареждане.
- Литиево-йонната батерия може да се зарежда по всяко време, без да се намалява нейният експлоатационен живот. Прекъсването на процеса на зареждане не поврежда батерията.
- Литиево-йонната батерия е защитена срещу дълбоко разреждане. Когато батерията е разредена, електроинструментът се изключва посредством защитна верига.
 - Не продължавайте да натискате спусъка ON/OFF, след като електроинструментът се е изключил автоматично. Батерията може да се повреди.

Поставяне и изваждане на батерията



Внимание: Използвайте само оригинални литиево-йонни батерии от производителя и се уверете, че напрежението на батерията съответства на напрежението, посочено на табелката на инструмента.

- Не използвайте сила, за да инсталирате батерията.
- Поставете превключвателя за посоката на въртене (6) в средно положение, за да избегнете неволно включване на електроинструмента.
- За да инсталирате батерията, плъзнете я докрай в основата на електроинструмента, докато се фиксира на място.

- За да извадите батерията, натиснете бутона за освобождаване на батерията и я издърпайте от електроинструмента.

Спомагателната дръжка

- Спомагателната дръжка (3) може да се завърта под всеки ъгъл за безопасна работна поза, която намалява умората.
- Уверете се, че задържащата лента на допълнителната ръкохватка е вкарана в съответния жлеб на корпуса.
- Завъртете долния край на допълнителната ръкохватка обратно на часовниковата стрелка и я завъртете в желаната позиция. След това завъртете долния край на допълнителната ръкохватка по часовниковата стрелка, за да я затегнете отново.

ИНСТРУКЦИИ ЗА ЕКСПЛОАТАЦИЯ

Настройка на режима на работа

- За да промените режима на работа, натиснете бутона за отключване на селектора на режима на работа и завъртете селектора (5), докато чуete щракване в желаната позиция.

Забележка: Променяйте режима на работа само когато електроинструментът е изключен. В противен случай електроинструментът може да се повреди.

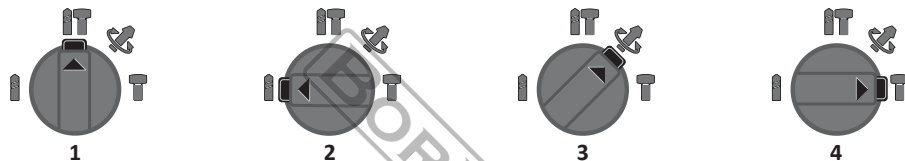

Позиция 1: Позиция за ударно пробиване в бетон или камък.

Позиция 2: Позиция за пробиване без удар в дърво, метал, керамика и пластмаса.

Позиция 3: Позиция за регулиране на положението на длетото. В тази позиция селекторът на режима не се задейства.

Позиция 4: Позиция за длетоване.

Настройка на посоката на въртене



Внимание: Използвайте превключвателя за посоката на въртене само след като инструментът е напълно спрял. Промяната на посоката на въртене, преди инструментът да спре, може да го повреди.

- винаги поставяйте превключвателя за посоката на въртене (6) в положение за въртене по часовниковата стрелка за ударно пробиване, пробиване и длетоване.
- **Въртене по часовниковата стрелка:** За да пробивате и завинтвате винтове, натиснете превключвателя за посоката на въртене докрай наляво.
- **Въртене против часовниковата стрелка:** За да разхлабвате и развинтвате винтове и гайки, натиснете превключвателя за посоката на въртене докрай надясно.

Включване/изключване

- За да включите електроинструмента, натиснете спусъка ON/OFF (7).
- Работната светлина се включва, когато спусъкът е леко или напълно натиснат, подобрявайки видимостта в зони с лоши условия на осветление.
- За да изключите електроинструмента, освободете спусъка ON/OFF (7).

Забележка: При ниски температури електроинструментът достига пълната си мощност на удара/ударите едва след известно време.

Регулиране на скоростта/честотата на ударите

- Скоростта/сила на удара на електроинструмента се увеличава или намалява в зависимост от силата на натиска върху спусъка.

Сцепление при претоварване

- Ако вложка, поставена в електроинструмента, се заклеши или заседне по време на работа, преносът на мощност към шпиндела на бормашина ще бъде прекъснат. Винаги дръжте електроинструмента здраво с две ръце, за да издържите силите, които могат да се появят, и да запазите стабилна опора.
- Изключете незабавно електроинструмента и извадете бормашина/длето от патрона (1), ако се заклеши. Включването, когато бормашина/длето е блокирано, може да доведе до реакции с висок въртящ момент.

ПОДДРЪЖКА



Внимание: Извадете акумулатора от електроинструмента преди да извършвате каквито и да е дейности по поддръжка или настройка, както и преди да сменят аксесоари. Акумулаторът трябва да се извади и преди транспортиране и съхранение на електроинструмента.

- За да гарантирате безопасна и ефективна работа, винаги поддържайте електроинструмента и вентилационните отвори чисти.
- Почиствайте патронника след всяка употреба.
- Съхранявайте електроинструмента на чисто и сухо място.

ЕКОЛОГИЧНО ОБЕЗВРЕЖДАНЕ

За да се избегнат повреди по време на транспортиране, инструментът трябва да се доставя в здрава опаковка. Опаковката, както и уредът и неговите принадлежности, са изработени от рециклируеми материали и могат да се изхвърлят по съответния начин. Пластмасовите компоненти на инструмента са маркирани според материала, от който са изработени, което позволява екологично и разделно изхвърляне чрез наличните съоръжения за събиране.



Само за страни от ЕС

Не изхвърляйте електрически инструменти заедно с битови отпадъци!

В съответствие с Европейската директива 2002/96/ЕО относно отпадъците от електрическо и електронно оборудване и нейното прилагане в съответствие с националното законодателство, електрическите инструменти, чийто живот е изтекъл, трябва да се събират разделно и да се връщат в екологично съвместимо съоръжение за рециклиране.

** Производителят си запазва правото да прави незначителни промени в дизайна и техническите спецификации на продуктите без предварително уведомление, освен ако тези промени не засягат значително работата и безопасността на продуктите. Частите, описани/илюстрирани на страниците на ръководството, което държите в ръцете си, може да се отнасят и за други модели от продуктовата линия на производителя с подобни характеристики и може да не са включени в току-що придобития от вас продукт.*

** За да се гарантира безопасността и надеждността на продукта и валидността на гаранцията, всички работи по ремонт, проверка или замяна, включително поддръжка и специални настройки, трябва да се извършват само от техници от оторизирания сервизен отдел на производителя.*

** Винаги използвайте продукта с доставеното оборудване. Работата на продукта с оборудване, което не е доставено, може да доведе до неизправности или дори до сериозни наранявания или смърт. Производителят и вносителят не носят отговорност за наранявания и щети, възникнали в резултат на използването на несъответстващо на изискванията оборудване.*

SIMBOLURI DE SIGURANȚĂ

Notă: Consultați pagina 2, „SIMBOLURI DE SIGURANȚĂ”.

1. Purtați ochelari de protecție.
2. Purtați protecție auditivă.
3. Purtați o mască de protecție împotriva prafului.
4. Purtați mănuși de protecție.
5. Purtați încălțăminte de protecție, antiderapantă.
6. Nu expuneți aparatul la ploaie sau umezeală.

INSTRUCȚIUNI DE SIGURANȚĂ



Avertisment: Citiți cu atenție manualul înainte de utilizare. Nerespectarea avertismentelor și instrucțiunilor poate duce la deteriorarea unității, vătămări corporale și/sau daune materiale. Păstrați manualul într-un loc sigur pentru consultare ulterioară.

Siguranța zonei de lucru

- Păstrați zona de lucru curată și bine iluminată. Zonele întunecate sau aglomerate pot duce la accidente.
- Nu folosiți scule electrice în atmosfere explozive, cum ar fi în prezența lichidelor sau fumurilor inflamabile, a gazelor sau a prafului. Unelele electrice ar putea crea scânteii care ar putea aprinde gazele sau vaporii.
- Țineți copiii și trecătorii la o distanță sigură în timpul operării sculei electrice.

Siguranța electrică

- Asigurați-vă că fișele uneltelor electrice se potrivesc cu priza. Nu modificați niciodată ștecherul în niciun fel. Nu utilizați fișe adaptoare cu unelte electrice cu împământare. Utilizarea fișelor nemodificate și a prizelor potrivite va reduce riscul de șoc electric.
- Evitați contactul corpului cu materiale sau obiecte împământate sau legate la pământ, cum ar fi radiatoare, țevi, aragazuri și frigidere. Există un risc enorm de șoc electric dacă corpul dumneavoastră este legat la masă sau la împământare.
- Nu expuneți uneltele electrice la ploaie sau în orice alte condiții de umiditate. Apa care intră într-o unealtă electrică ar putea crește riscul de șoc electric.

Siguranța personală

- Fiți vigilenți, urmăriți ceea ce faceți și folosiți bunul simț atunci când folosiți scula electrică. Nu utilizați scula electrică dacă vă simțiți obosit sau sunteți sub influența alcoolului, drogurilor sau medicamentelor. Un moment de neatenție în timpul operării sculei electrice poate duce la vătămări corporale grave.
- Utilizați echipament de protecție individuală. Purtați întotdeauna protecție pentru ochi. Echipamentul de protecție, cum ar fi masca de praf, protecția auditivă, pantofii de siguranță antiderapanți sau căștile de protecție, utilizate în condiții adecvate, vor reduce riscul de a suferi vătămări corporale.
- Preveniți pornirea neintenționată. Asigurați-vă că întrerupătorul de alimentare este în poziția oprit înainte de a conecta bateria, de a ridica sau de a transporta scula electrică. Transportarea uneltelor electrice cu degetul pe comutatorul de alimentare sau conectarea uneltelor electrice care au comutatorul în poziția pornit la o sursă de alimentare poate duce la accidente.
- Scoateți cheile sau cheile de reglare înainte de a porni scula electrică. O cheie de reglare sau o cheie fixată pe o parte rotativă a unelei electrice poate duce la vătămări corporale.
- Nu vă întindeți prea mult. Păstrați în permanentă echilibrul și piciorul adecvat. Acest lucru îl ajută pe operator să aibă un control mai bun asupra sculei electrice în situații neprevăzute.
- Îmbrăcați-vă corespunzător. Nu purtați haine largi sau bijuterii. Țineți-vă părul, îmbrăcămintea și mănușile departe de orice piese în mișcare. Hainele largi, bijuteriile și/sau părul lung pot fi prinse în piesele în mișcare.

Utilizarea și îngrijirea sculelor electrice

- Nu forțați scula electrică. Utilizați scula electrică corectă pentru fiecare aplicație. Unealta electrică corectă va face întotdeauna treaba mai bine și mai sigur atunci când este utilizată conform destinației.
- Nu utilizați scula electrică dacă întrerupătorul nu o pornește sau o oprește. Orice unealtă electrică care nu poate fi controlată cu ajutorul comutatorului este extrem de periculoasă și trebuie reparată.
- Scoateți bateria din scula electrică înainte de a schimba accesoriile, de a efectua orice reglaj sau de a depozita scula electrică. Astfel de măsuri preventive de siguranță vor reduce riscul de pornire accidentală a sculei electrice.

- Atunci când scula electrică nu este utilizată, depozitați-o departe de îndemâna copiilor și nu permiteți persoanelor care nu sunt familiarizate cu scula electrică sau cu aceste instrucțiuni să utilizeze și să opereze scula electrică. Unelele electrice sunt extrem de periculoase în mâinile utilizatorilor necalificați.
- Întrețineți scula electrică. Verificați dacă părțile mobile sunt dezaliniate sau blocate, dacă piesele sunt rupte, dacă există scurgeri și orice alte probleme care pot afecta funcționarea sculei electrice. Dacă este deteriorată, reparați scula electrică înainte de utilizare. Multe accidente și răni sunt cauzate de unelele electrice prost întreținute.
- Păstrați părțile tăietoare ale unelei electrice ascuțite și curate. Unelele de tăiere întreținute corespunzător, cu muchii de tăiere ascuțite, sunt mai puțin susceptibile de a se bloca și sunt mai precise și mai ușor de controlat.
- Utilizați întotdeauna scula electrică, accesoriile și biții etc. în conformitate cu instrucțiunile din acest manual de instrucțiuni, ținând cont de condițiile de lucru și de lucrarea care urmează să fie efectuată. Utilizarea sculei electrice pentru aplicații diferite de cele prevăzute poate duce la vătămări corporale sau la deteriorarea sculei electrice.
- Păstrați mânerul și orice suprafețe de prindere ale unelei electrice uscate, curate și lipsite de ulei și grăsime. Mânerul și suprafețele de prindere alunecoase nu permit manipularea în siguranță a unelei în circumstanțe neprevăzute.

Utilizarea și întreținerea sculelor cu baterie

- Reîncărcați bateriile numai cu încărcătorul specificat de producător. Un încărcător care este utilizat pentru a încărca baterii neadecvate poate crea un risc de incendiu.
- Utilizați scula electrică numai cu bateriile special desemnate. Utilizarea oricărui alt acumulator poate crea un risc de rănire și de incendiu.
- Atunci când acumulatorul nu este utilizat, țineți-l departe de alte obiecte metalice, cum ar fi agrafe de birou, monede, chei, cuie, șuruburi sau alte obiecte metalice mici care pot face legătura de la un terminal la altul. Scurtcircuitarea terminalelor bateriei între ele poate provoca arsuri sau un incendiu.
- În condiții abuzive, lichidul poate fi ejectat din baterie; evitați contactul. Dacă se produce accidental contactul, spălați cu apă. Dacă lichidul intră în contact cu ochii, solicitați imediat ajutor medical. Lichidul ejectat din baterie poate provoca iritații sau arsuri.
- Nu utilizați o baterie care este deteriorată sau modificată. Bateriile deteriorate sau modificate pot să nu funcționeze conform destinației, rezultând incendii sau explozii.
- Nu expuneți bateria la foc sau la temperaturi excesive. Expunerea la foc sau la temperaturi ridicate poate provoca o explozie.

Service

- Asigurați întreținerea sculei electrice de către producător sau de către personal de service calificat, folosind numai piese de schimb identice. Acest lucru va asigura menținerea siguranței sculei electrice.
- Nu încercați niciodată să reparați singuri bateriile deteriorate. Repararea bateriilor trebuie efectuată numai de către producător sau de către tehnicieni de service autorizați.

Instrucțiuni de siguranță pentru ciocane rotative fără fir

- Purtați protecție auditivă. Expunerea la zgomot poate provoca pierderea auzului.
- Unealta trebuie utilizată întotdeauna cu mânerul auxiliar și trebuie ținută ferm cu ambele mâini.
- Țineți scula electrică de suprafețele izolate ale mânerului atunci când efectuați o operație în care dalta/burghiul poate intra în contact cu cabluri ascuse. Daltele/burghiile care intră în contact cu un cablu „sub tensiune” pot face ca părțile metalice expuse ale sculei electrice să devină „sub tensiune” și pot provoca electrocutarea operatorului.
- Mențineți-vă picioarele bine fixate pe sol în permanență.
- Țineți mâinile departe de părțile rotative.
- Asigurați-vă că nu există cabluri, conducte de apă, conducte de gaz etc. Contactul burghiului cu cabluri și conducte ascuse poate provoca vătămări corporale sau daune materiale.
- Așteptați întotdeauna până când unealta electrică s-a oprit complet înainte de a o pune jos.
- Fixați piesa de lucru. O piesă de lucru fixată cu dispozitive de prindere sau într-o menghină este mai bine fixată decât cu mâna.
- În cazul deteriorării și utilizării necorespunzătoare a bateriei, pot fi emise vapori. Bateria se poate aprinde sau exploda.
- Nu deschideți bateria.

- Bateria poate fi deteriorată de obiecte ascuțite, cum ar fi cuie sau șurubelnițe, sau prin forță aplicată din exterior.
- Protejați bateria împotriva căldurii, de exemplu împotriva razelor solare intense continue, focului, murdăriei, apei și umezelii.

DATE TEHNICE

Model	BBP5302CA
Tensiune	20 V (Li-ion)
Viteză fără sarcină	0 - 1300 rpm
Număr de percuții	0 - 4600 percuții/minut
Energie de impact	2,5 J
Tipul de mandrină	SDS-Plus
Setări funcții	4
Diametrul de forare	În beton: 22 mm În lemn: 28 mm În tablă de fier: 13 mm
Motor	Fără perii (brushless)
Alte caracteristici	Lumină de lucru cu LED
Greutate fără baterie	2 kg

PIESE PRINCIPALE

Notă: Vezi pagina 2, fig. A.

1. Mandrină SDS-Plus
2. Buton de fixare pentru opritor de adâncime
3. Mâner auxiliar
4. Lampă de lucru cu LED
5. Selector mod de funcționare
6. Comutator direcție de rotație
7. Trăgaci ON/OFF

INCLUDE

- 3 burghie SDS-Plus 8/10/12x150 mm.
- 1 daltă ascuțită 14x250 mm.
- 1 daltă plată 14x250 mm.

UTILIZARE PREVĂZUTĂ

Unealta electrică este destinată găuririi cu percuție în beton, cărămidă și piatră, precum și pentru lucrări ușoare de dălțuire. Este potrivită și pentru găurirea fără percuție în lemn, metal, ceramică și plastic. Unelele electrice cu control electronic și comutator de sens de rotație sunt, de asemenea, potrivite pentru înșurubare.

ÎNAINTE DE UTILIZARE

Încărcarea bateriei

- Încărcați complet bateria înainte de utilizare cu încărcătorul adecvat.
- Bateria trebuie scoasă din scula electrică înainte de încărcare.
- Bateria litiu-ion poate fi încărcată în orice moment, fără a-i reduce durata de viață. Întreruperea procedurii de încărcare nu deteriorează bateria.
- Bateria litiu-ion este protejată împotriva descărcării complete. Când bateria este descărcată, scula electrică se oprește automat printr-un circuit de protecție.
 - Nu continuați să apăsați trăgaciul ON/OFF după ce scula electrică s-a oprit automat. Bateria se poate deteriora.

Instalarea și scoaterea bateriei



Atenție: Utilizați numai baterii litiu-ion originale de la producător și asigurați-vă că tensiunea bateriei corespunde tensiunii specificate pe plăcuța de identificare a sculei.

- Nu folosiți forța pentru a instala bateria.
- Setează comutatorul de direcție de rotație (6) în poziția centrală pentru a evita pornirea accidentală a sculei electrice.
- Pentru a instala bateria, glisați-o până la capăt în baza sculei electrice până când se blochează în poziție.
- Pentru a scoate bateria, apăsați butonul de eliberare de pe baterie și trageți-o afară din unealta electrică.

Mâner auxiliar

- Mânerul auxiliar (3) poate fi rotit în orice unghi pentru o poziție de lucru sigură, care reduce la minimum oboseala.
- Rotiți capătul inferior al mânerului auxiliar în sens invers acelor de ceasornic și rotiți mânerul auxiliar în poziția dorită. Apoi, rotiți capătul inferior al mânerului auxiliar în sensul acelor de ceasornic pentru a-l strânge din nou.
- Asigurați-vă că cureaua de fixare a mânerului auxiliar se introduce în canelura corespunzătoare a carcasei.

INSTRUCIUNI DE UTILIZARE

Setarea modului de funcționare

- Pentru a schimba modul de funcționare, apăsați butonul de deblocare de pe selectorul modului de funcționare și rotiți selectorul (5) până când acesta se fixează în poziția dorită.

Notă: Schimbați modul de funcționare numai când scula electrică este oprită. În caz contrar, scula electrică se poate deteriora.

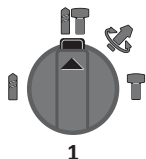

1

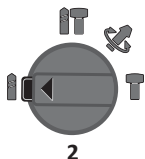

2

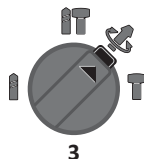

3

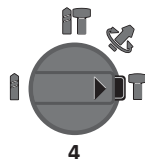

4

Poziția 1: Poziție pentru găurire cu percuție în beton sau piatră.

Poziția 2: Poziție pentru găurire fără percuție în lemn, metal, ceramică și plastic.

Poziția 3: Poziție pentru reglarea poziției dălții. Selectorul de mod nu se va activa în această poziție.

Poziția 4: Poziție pentru dălțuire.

Setarea direcției de rotație



Atenție: Utilizați comutatorul de sens de rotație numai după ce unealta s-a oprit complet. Schimbarea sensului de rotație înainte ca unealta să se oprească poate duce la deteriorarea acesteia.

- Pentru găurire cu percuție, găurire și dălțuire, comutați întotdeauna comutatorul de sens de rotație (6) în poziția de rotație în sensul acelor de ceasornic.
- **Rotație în sensul acelor de ceasornic:** pentru găurire și înșurubare, apăsați comutatorul de sens de rotație complet spre stânga.
- **Rotație în sens invers acelor de ceasornic:** pentru slăbirea și deșurubarea șuruburilor și piulițelor, apăsați comutatorul de sens de rotație complet spre dreapta.

Pornirea/oprirea

- Pentru a porni unealta electrică, apăsați trăgaciul ON/OFF (7).
- Lampa de lucru se aprinde când trăgaciul este apăsat ușor sau complet, îmbunătățind vizibilitatea în zonele cu condiții de iluminare slabă.
- Pentru a opri unealta electrică, eliberați trăgaciul ON/OFF (7).

Notă: La temperaturi scăzute, unealta electrică atinge capacitatea maximă de percuție/impact numai după un anumit timp.

Reglarea vitezei/frecvenței de impact

- Viteza/rata de impact a sculei electrice crește sau scade în funcție de presiunea exercitată asupra declanșatorului.

Ambreiaj de suprasarcină

- Dacă burghiul introdus în scula electrică se blochează sau se agață în timpul funcționării, transmisia de putere către axul de găurire va fi întreruptă. Țineți întotdeauna scula electrică ferm cu ambele mâini pentru a rezista forțelor care pot apărea și mențineți o poziție stabilă.
- Opriti imediat scula electrică și scoateți burghiul/dălțiul din mandrină (1) dacă se blochează. Pornirea sculei atunci când burghiul/dălțiul este blocat poate provoca reacții cu cuplu ridicat.

ÎNȚREȚINERE



Atenție: Scoateți bateria din scula electrică înainte de a efectua orice operațiune de întreținere sau reglare, precum și înainte de a schimba accesoriile. Bateria trebuie scoasă și înainte de transportul și depozitarea sculei electrice.

- Pentru a asigura o funcționare sigură și eficientă, mențineți întotdeauna scula electrică și orificiile de ventilație curate.
- Curățați mandrina după fiecare utilizare.
- Depozitați scula electrică într-un loc curat și uscat.

ELIMINAREA MEDIULUI

Pentru a evita deteriorarea în timpul transportului, uneltele trebuie livrate într-un ambalaj robust. Ambalajul, precum și unitatea și accesoriile sale sunt fabricate din materiale reciclabile și pot fi eliminate în mod corespunzător. Componentele din plastic ale uneltei sunt etichetate în funcție de materialul din care sunt fabricate, permițând eliminarea ecologică și diferențiată prin intermediul instalațiilor de colectare disponibile.



Numai pentru țările UE

Nu aruncați uneltele electrice împreună cu deșeurile menajere!

În conformitate cu Directiva europeană 2002/96/CE privind deșeurile de echipamente electrice și electronice și punerea sa în aplicare în conformitate cu legislația națională, uneltele electrice care au ajuns la sfârșitul duratei lor de viață trebuie colectate separat și returnate unei instalații de reciclare compatibile cu mediul.



** Producătorul își rezervă dreptul de a aduce modificări minore la designul și specificațiile tehnice ale produsului fără notificare prealabilă, cu excepția cazului în care aceste modificări afectează în mod semnificativ performanța și siguranța produselor. Piesele descrise / ilustrate în paginile manualului pe care îl țineți în mâini pot viza și alte modele din linia de produse ale producătorului cu caracteristici similare și pot să nu fie incluse în produsul pe care tocmai l-ați achiziționat.*

** Pentru a asigura siguranța și fiabilitatea produsului, precum și valabilitatea garanției, toate lucrările de reparații, inspecții sau înlocuiri, inclusiv întreținerea și reglajele speciale, trebuie să fie efectuate numai de către tehnicienii ai departamentului de service autorizat al producătorului.*

** Utilizați întotdeauna produsul cu echipamentul furnizat. Utilizarea produsului cu echipamente care nu sunt furnizate poate cauza defecțiuni sau chiar vătămări grave sau chiar moartea. Producătorul și importatorul nu sunt răspunzători pentru vătămările și daunele rezultate din utilizarea unui echipament neconform.*

SIGURNOSNI SIMBOLI

Napomena: Pogledajte stranicu 2, "SIGURNOSNI SIMBOLI".

1. Nosite zaštitne naočale.
2. Nosite zaštitu za sluh.
3. Nosite masku za prašinu.
4. Nosite zaštitne rukavice.
5. Nosite zaštitnu obuću koja se ne klizi.
6. Ne izlažite uređaj kiši ili vlazi.

SIGURNOSNE UPUTE



Upozorenje: Pažljivo pročitajte priručnik prije uporabe. Nepoštivanje upozorenja i uputa može rezultirati oštećenjem jedinice, fizičkim ozljedama i/ili oštećenjem imovine. Pohanite priručnik na sigurno mjesto za buduću upotrebu.

Sigurnost radnog područja

- Održavajte radni prostor čistim i dobro osvijetljenim. Tamna ili pretrpana područja mogu dovesti do nezgoda.
- Ne koristite električne alate u eksplozivnoj atmosferi, kao što je prisutnost zapaljivih tekućina ili para, plinova ili prašine. Električni alati mogu stvoriti iskre koje mogu zapaliti plinove ili pare.
- Držite djecu i promatrače na sigurnoj udaljenosti tijekom rada s električnim alatom.

Električna sigurnost

- Provjerite odgovaraju li utikači električnog alata utičnici. Nikada ni na koji način ne mijenjajte utikač. Ne koristite adapterske utikače s uzemljenim električnim alatom. Korištenje nepromijenjenih utikača i odgovarajućih utičnica smanjit će rizik od strujnog udara.
- Izbjegavajte kontakt tijela s uzemljenim ili uzemljenim materijalima ili predmetima, kao što su radijatori, cijevi, štednjaci i hladnjaci. Postoji ogroman rizik od strujnog udara ako je vaše tijelo uzemljeno.
- Ne izlažite električne alate kiši ili drugim vlažnim uvjetima. Ulazak vode u električni alat može povećati rizik od strujnog udara.

Osobna sigurnost

- Budite oprezni, pazite što radite i koristite zdrav razum dok radite s električnim alatom. Nemojte koristiti električni alat ako se osjećate umorno ili ste pod utjecajem alkohola, droga ili lijekova. Trenutak nepažnje tijekom rada s električnim alatom može rezultirati ozbiljnom ozljedom.
- Koristite osobnu zaštitnu opremu. Uvijek nosite zaštitu za oči. Zaštitna oprema kao što je maska za prašinu, zaštita za sluh, sigurnosne cijepelje koje se ne klizu ili zaštitne kacige, koja se koristi u odgovarajućim uvjetima, smanjit će rizik od osobnih ozljeda.
- Spriječite nenamjerno pokretanje. Prije spajanja baterije, podizanja ili nošenja električnog alata provjerite je li prekidač napajanja u isključenom položaju. Nošenje električnih alata s prstom na prekidaču ili spajanje električnih alata koji imaju prekidač u položaju uključeno na izvor struje može dovesti do nezgoda.
- Uklonite sve ključeve za podešavanje ili ključeve prije nego što uključite električni alat. Ključ za podešavanje ili ključ ostavljen na rotirajućem dijelu električnog alata može uzrokovati ozljede.
- Nemojte pretjerivati. Održavajte ravnotežu i pravilan oslonac cijeloga vrijeme. To pomaže operateru da ima bolju kontrolu nad električnim alatom u neočekivanim situacijama.
- Odjenite se kako treba. Ne nosite široku odjeću ili nakit. Držite kosu, odjeću i rukavice dalje od pokretnih dijelova. Široka odjeća, nakit i/ili duga kosa mogu biti zahvaćeni pokretnim dijelovima.

Upotreba i njega električnih alata

- Ne forsirajte električni alat. Koristite ispravan električni alat za svaku primjenu. Ispravan električni alat uvijek će bolje i sigurnije obaviti posao ako se koristi prema namjeni.
- Nemojte koristiti električni alat ako ga prekidač ne uključuje ili ne isključuje. Svaki električni alat koji se ne može kontrolirati prekidačem izuzetno je opasan i mora se popraviti.
- Izvadite bateriju iz električnog alata prije mijenjanja pribora, bilo kakvih podešavanja ili spremanja električnog alata. Takve preventivne sigurnosne mjere smanjit će rizik od slučajnog pokretanja električnog alata.
- Kada električni alat nije u uporabi, pohanite ga izvan dohvata djece i ne dopustite osobama koje nisu upoznate s električnim alatom ili ovim uputama da koriste i rukuju električnim alatom. Električni alati su izuzetno opasni u rukama neobučanih korisnika.

- Održavajte električni alat. Provjerite neusklađenost ili zaglavljivanje pokretnih dijelova, lomljenje dijelova, curenje i sve druge probleme koji mogu utjecati na rad električnog alata. Ako je električni alat oštećen, dajte ga popraviti prije uporabe. Mnoge nesreće i ozljede uzrokuju loše održavani električni alati.
- Održavajte rezne dijelove električnog alata oštirim i čistim. Pravilno održavani rezni alati s oštirim reznim rubovima manje će se zaglaviti te su precizniji i lakši za upravljanje.
- Uvijek koristite električni alat, pribor i alate itd. u skladu s uputama ovog priručnika s uputama, uzimajući u obzir radne uvjete i posao koji treba obaviti. Korištenje električnog alata za namjene koje nisu predviđene može rezultirati ozljedama ili oštećenjima električnog alata.
- Držite ručke i sve površine za hvatanje električnog alata suhima, čistima i bez ulja i masti. Skliske ručke i površine za hvatanje ne dopuštaju sigurno rukovanje alatom u neočekivanim okolnostima.

Korištenje i održavanje baterijskog alata

- Baterije punite samo punjačem koji je naveo proizvođač. Punjač koji se koristi za punjenje neprikladnih baterija može stvoriti opasnost od požara.
- Koristite električni alat samo sa za to predviđenim baterijama. Korištenje bilo kojeg drugog paketa baterija može stvoriti opasnost od ozljeda i požara.
- Kada se baterija ne koristi, držite je podalje od drugih metalnih predmeta, poput spajalica, kovanica, ključeva, čavala, vijaka ili drugih malih metalnih predmeta koji mogu uspostaviti vezu s jednog terminala na drugi. Kratki spoj polova baterije može izazvati opekline ili požar.
- U uvjetima zlouporabe, iz baterije može iscuriti tekućina; izbjegavajte kontakt. Ako slučajno dođe do kontakta, isperite vodom. Ako tekućina dođe u kontakt s očima, odmah potražite liječničku pomoć. Tekućina koja izlazi iz baterije može izazvati iritaciju ili opekline.
- Nemojte koristiti bateriju koja je oštećena ili modificirana. Oštećene ili modificirane baterije možda neće raditi kako treba, što može dovesti do požara ili eksplozije.
- Ne izlažite bateriju vatri ili previsokim temperaturama. Izloženost vatri ili visokim temperaturama može uzrokovati eksploziju.

Servis

- Neka električni alat servisira proizvođač ili kvalificirano servisno osoblje, koristeći samo identične zamjenske dijelove. To će osigurati očuvanje sigurnosti električnog alata.
- Nikada ne pokušavajte sami popraviti oštećene baterije. Servisiranje baterija smije obavljati samo proizvođač ili ovlašteni serviser.

Sigurnosne upute za akumulatorske rotacijske čekiče

- Nosite štitnike za sluh. Izloženost buci može uzrokovati gubitak sluha.
- Alat se uvijek mora koristiti s pomoćnom ručkom i mora se čvrsto držati s obje ruke.
- Držite električni alat za izolirane površine za hvatanje prilikom izvođenja radova gdje dlijeto/svrdlo može doći u kontakt sa skrivenim ožičenjem. Dlijeta/svrdla koja dodiruju "napon" mogu dovesti do toga da izloženi metalni dijelovi električnog alata budu "pod naponom" i mogu uzrokovati strujni udar operateru.
- Uvijek održavajte čvrsto uporište.
- Držite ruke podalje od rotirajućih dijelova.
- Pazite da nema kabela, vodovodnih cijevi, plinskih cijevi itd. Kontakt svrdla sa skrivenim kabelima i cijevima može uzrokovati tjelesne ozljede ili materijalnu štetu.
- Uvijek pričekajte da se električni alat potpuno zaustavi prije nego što ga odložite.
- Osigurajte radni komad. Radni komad stegnut steznim uređajima ili u škripcu drži se sigurnije nego rukom.
- U slučaju oštećenja i nepravilne upotrebe baterije, mogu se ispuštati pare. Baterija se može zapaliti ili eksplodirati.
- Ne otvarajte bateriju.
- Baterija se može oštetiti šiljastim predmetima poput čavala ili odvijača ili primjenom sile izvana.
- Zaštitite bateriju od topline, npr. od kontinuirane intenzivne sunčeve svjetlosti, vatre, prljavštine, vode i vlage.

NAMJENA

Električni alat namijenjen je za bušenje s čekićem u betonu, cigli i kamenu, kao i za lagane radove dlijetanja. Također je prikladan za bušenje bez udarca u drvu, metalu, keramici i plastici. Električni alati s elektroničkim upravljanjem i prekidačem smjera vrtnje također su prikladni za uvrtnje vijaka.

TEHNIČKI PODACI

Model	BBP5302CA
Napon	20 V (Li-ion)
Brzina bez opterećenja	0 - 1300 okr/min
Broj udaraca	0 - 4600 udarci/min
Energija udara	2,5 J
Vrsta stezne glave	SDS-Plus
Postavke funkcija	4
Promjer bušenja	U betonu: 22 mm U drvu: 28 mm U željeznoj ploči: 13 mm
Motor	Bez četkica (brushless)
Ostale značajke	LED radno svjetlo
Težina bez baterije	2 kg

GLAVNI DIJELOVI

Napomena: Vidi stranicu 2, sl. A.

1. SDS-Plus stezna glava
2. Stezna ručica graničnika dubine
3. Pomoćna ručka
4. LED radno svjetlo
5. Birač načina rada
6. Prekidač smjera vrtnje
7. Okidač ON/OFF (uključ./isključ.)

UKLJUČUJE

- 3x SDS-Plus svrdla 8/10/12x150 mm.
- 1x šiljasto dlijevo 14x250 mm.
- 1x ravno dlijevo 14x250 mm.

PRIJE UPORABE

Punjenje baterije

- Prije upotrebe potpuno napunite bateriju odgovarajućim punjačem.
- Baterija se mora izvaditi iz električnog alata prije punjenja.
- Litij-ionska baterija može se puniti u bilo kojem trenutku bez smanjenja njezina vijeka trajanja. Prekid postupka punjenja ne oštećuje bateriju.
- Litij-ionska baterija zaštićena je od dubokog pražnjenja. Kada se baterija isprazni, električni alat se isključuje pomoću zaštitnog kruga.
 - Ne nastavljajte pritiskati ON/OFF okidač nakon što se električni alat automatski isključi. Baterija bi se mogla oštetiti.

Ugradnja i vađenje baterije



Pažnja: Koristite samo originalne litij-ionske baterije proizvođača i provjerite odgovara li naponu baterije naponu navedenom na natpisnoj pločici alata.

- Ne koristite silu za umetanje baterije.
- Postavite prekidač za smjer vrtnje (6) u srednji položaj kako biste izbjegli nenamjerno uključivanje električnog alata.
- Za ugradnju baterije, gurnite je skroz u bazu električnog alata dok se ne zaključa na mjestu.
- Za vađenje baterije pritisnite gumb za otpuštanje na bateriji i izvucite je iz električnog alata.

Pomoćna ručka

- Pomoćna ručka (3) se može zakrenuti pod bilo kojim kutom za siguran radni položaj koji smanjuje umor.
- Okrenite donji kraj pomoćne ručke suprotno od smjera kazaljke na satu i zakrenite pomoćnu ručku u željeni položaj. Zatim okrenite donji kraj pomoćne ručke u smjeru kazaljke na satu kako biste je ponovno zategnuli.
- Provjerite je li zadržna traka pomoćne ručke ušla u odgovarajući utor kućišta.

UPUTE ZA RAD

Postavljanje načina rada (vidi sljedeću stranicu)

- Za promjenu načina rada pritisnite gumb za otključavanje na biraču načina rada i okrećite birač (5) dok ne klikne u željeni položaj.

Napomena: Način rada mijenjajte samo kada je električni alat isključen. U suprotnom, električni alat se može oštetiti.

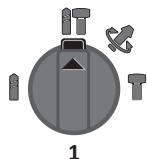

1

Položaj 1: Položaj za udarno bušenje u beton ili kamen.

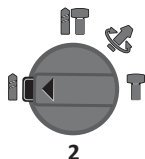

2

Položaj 2: Položaj za bušenje bez udarca u drvo, metal, keramiku i plastiku.

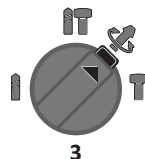

3

Položaj 3: Položaj za podešavanje položaja dlijeta. Birač načina rada neće se aktivirati u ovom položaju.

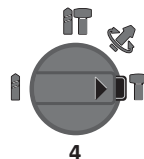

4

Položaj 4: Položaj za dlijeto.

Postavljanje smjera rotacije



Opres: Prekidač smjera rotacije koristite tek nakon što se alat potpuno zaustavi. Promjena smjera rotacije prije nego što se alat zaustavi može oštetiti alat.

- Za bušenje s čekićem, bušenje i dlijeto uvijek postavite prekidač smjera vrtnje (6) u položaj za vrtnju u smjeru kazaljke na satu.
- **Vrtnje u smjeru kazaljke na satu:** Za bušenje i uvrtnje vijaka, pritisnite prekidač smjera vrtnje do kraja lijevo.
- **Vrtnje u smjeru suprotnom od kazaljke na satu:** Za otpuštanje i odvijanje vijaka i matica, pritisnite prekidač smjera vrtnje do kraja desno.

Uključivanje/isključivanje

- Za uključivanje električnog alata pritisnite ON/OFF okidač (7).
- Radno svjetlo svijetli kada se okidač lagano ili potpuno pritisne, poboljšavajući vidljivost u područjima sa slabim svjetlosnim uvjetima.
- Za isključivanje električnog alata otpustite ON/OFF okidač (7).

Napomena: Pri niskim temperaturama, električni alat postiže punu snagu čekića/udara tek nakon određenog vremena.

Podešavanje brzine/broja udara

- Brzina/udarnost električnog alata povećava se ili smanjuje ovisno o količini pritiska na okidač.

Spojka za preopterećenje

- Ako se svrdlo umetnuto u električni alat zaglavi ili zaglavi tijekom rada, prijenos snage na vreteno bušilice bit će prekinut. Uvijek čvrsto držite električni alat s obje ruke kako biste izdržali sile koje to može stvoriti i održali stabilno uporište.
- Odmah isključite električni alat i izvadite svrdlo/dlijeto iz stezne glave (1) ako se zaglavi. Uključivanje kada je svrdlo/dlijeto blokirano može uzrokovati reakcije visokog momenta.

ODRŽAVANJE



Opres: Izvadite bateriju iz električnog alata prije bilo kakvog održavanja ili podešavanja, kao i prije promjene pribora. Bateriju također treba izvaditi prije transporta i skladištenja električnog alata.

- Kako biste osigurali siguran i učinkovit rad, uvijek održavajte električni alat i njegove ventilacijske otvore čistima.
- Očistite steznu glavu nakon svake upotrebe.
- Električni alat čuvajte na čistom i suhom mjestu.

EKOLOŠKO ODLAGANJE

Kako bi se izbjegla oštećenja tijekom transporta, alat se mora isporučiti u čvrstoj ambalaži. Pakiranje, kao i jedinica i pribor izrađeni su od materijala koji se mogu reciklirati i mogu se na odgovarajući način zbrinuti. Plastične komponente alata označene su prema materijalu iz kojeg su izrađene, što omogućuje ekološki prihvatljivo i različito uklanjanje zbog dostupnih objekata za prikupljanje.



Samo za zemlje EU

Ne odlažite električne alate zajedno s kućnim otpadom!

U skladu s europskom Direktivom 2002/96/EC o otpadnoj električnoj i elektroničkoj opremi i njenom provedbom u skladu s nacionalnim zakonom, električni alati koji su došli do kraja svog životnog vijeka moraju se skupljati odvojeno i vratiti u ekološki prihvatljivo postrojenje za recikliranje.



** Proizvođač zadržava pravo na manje izmjene u dizajnu proizvoda i tehničkim specifikacijama bez prethodne najave, osim ako te promjene značajno utječu na performanse i sigurnost proizvoda. Dijelovi opisani / ilustrirani na stranicama priručnika koje držite u rukama također se mogu odnositi na druge modele proizvođačeve linije proizvoda sa sličnim značajkama i možda neće biti uključeni u proizvod koji ste upravo nabavili.*

** Kako bi se osigurala sigurnost i pouzdanost proizvoda i valjanost jamstva, sve popravke, inspekcijske ili zamjenske radove, uključujući održavanje i posebne prilagodbe, smiju obavljati samo tehničari ovlaštenog servisnog odjela proizvođača.*

** Uvijek koristite proizvod s isporučenom opremom. Rad proizvoda s neiskorištenom opremom može uzrokovati kvarove ili čak ozbiljne ozljede ili smrt. Proizvođač i uvoznik nisu odgovorni za ozljede i štete nastale uporabom nesukladne opreme.*

BIZTONSÁGI SZIMBÓLUMOK

Megjegyzés: Lásd a 2. oldalon, „BIZTONSÁGI SZIMBÓLUMOK”.

1. Viseljen védőszemüveget.
2. Viseljen hallásvédőt.
3. Viseljen porálarcot.
4. Viseljen védőkesztyűt.
5. Viseljen biztonságos, csúszásmentes lábbelit.
6. Ne tegye ki a készüléket esőnek vagy nedvességnek.

BIZTONSÁGI UTASÍTÁSOK



Figyelem: Használat előtt olvassa el figyelmesen a kézikönyvet. A figyelmeztetések és utasítások be nem tartása a készülék megrongálódásához, személyi sérüléshez és/vagy anyagi kárhoz vezethet. A kézikönyvet biztonságos helyen őrizze meg a későbbi használatra.

Munkahelyi biztonság

- Tartsa a munkaterületet tisztán és jól megvilágítva. A sötét vagy zsúfolt területek balesetekhez vezethetnek.
- Ne használja az elektromos szerszámokat robbanásveszélyes környezetben, például gyúlékony folyadékok, gázok, gázok vagy por jelenlétében. Az elektromos szerszámok szikrákat kelthetnek, amelyek meggyújthatják a gázokat vagy gőzöket.
- Az elektromos szerszám használata közben tartsa a gyermekeket és a járókelőket biztonságos távolságban.

Elektromos biztonság

- Győződjön meg arról, hogy az elektromos szerszám dugaszai illeszkednek a konnektorhoz. Soha ne módosítsa a dugaszt semmilyen módon. Ne használjon adapterdugaszt földelt elektromos szerszámokkal. A módosítatlan dugaszok és a megfelelő konnektorok használata csökkenti az áramütés veszélyét.
- Kerülje a test érintkezését földelt vagy földelő anyagokkal vagy tárgyakkal, például radiátorokkal, csövekkel, tűzhelyekkel és hűtőszekrényekkel. Ha teste földelt vagy földelő, akkor óriási az áramütés veszélye.
- Ne tegye ki az elektromos szerszámokat esőnek vagy más nedves körülményeknek. A szerszámba bejutó víz növeli az áramütés veszélyét.

Személyes biztonság

- Legyen óvatos, figyeljen arra, amit csinál, és használja a józan eszét az elektromos szerszám kezelése során. Ne használja az elektromos szerszámot, ha fáradt, vagy alkohol, drogok vagy gyógyszerek hatása alatt áll. Az elektromos szerszám kezelése közben egy pillanatnyi figyelmetlenség súlyos személyi sérüléseket okozhat.
- Használjon egyéni védőfelszerelést. Mindig viseljen szemvédőt. A megfelelő körülmények között használt védőfelszerelések, például porálc, hallásvédő, csúszásgátló biztonsági cipő vagy védősisak csökkentik a személyi sérülések kockázatát.
- Akadályozza meg a véletlen bekapcsolást. Mielőtt csatlakoztatná az akkumulátort, felvenné vagy hordozná az elektromos szerszámot, ellenőrizze, hogy a bekapcsoló gomb ki van-e kapcsolva. Az elektromos szerszámok hordozása a bekapcsoló gombon tartott ujjal, vagy a bekapcsolt elektromos szerszámok áramforráshoz csatlakoztatása balesetet okozhat.
- A motoros szerszám bekapcsolása előtt távolítsa el az összes beállító kulcsot és csavarkulcsot. A motoros szerszám forgó részén hagyott beállító kulcs vagy csavarkulcs személyi sérüléseket okozhat.
- Ne nyúljon túl messzire. Mindig tartsa meg egyensúlyát és stabil lábtartását. Ez segít a kezelőnek a motoros szerszám jobb irányításában váratlan helyzetekben.
- Viseljen megfelelő ruházatot. Ne viseljen laza ruházatot vagy ékszert. Tartsa távol a haját, ruházatát és kesztyűjét a mozgó alkatrészekről. A laza ruházat, ékszerek és/vagy hosszú haj beakadhat a mozgó alkatrészekbe.

Elektromos szerszámok használata és karbantartása

- Ne erőltesse az elektromos szerszámot. Minden alkalmazáshoz a megfelelő elektromos szerszámot használja. A megfelelő elektromos szerszám mindig jobban és biztonságosabban végzi el a munkát, ha rendeltetészerűen használják.
- Ne használja az elektromos szerszámot, ha a kapcsolóval nem lehet be- vagy kikapcsolni. Bármely elektromos szerszám, amelyet a kapcsolóval nem lehet vezérelni, rendkívül veszélyes, és javításra szorul.
- A tartozékok cseréje, beállítások elvégzése vagy a szerszám tárolása előtt vegye ki az akkumulátort a szerszámból. Az ilyen elővigyázatossági intézkedések csökkentik a szerszám véletlen beindulásának kockázatát.

- Ha a szerszámot nem használja, tartsa gyermekektől elzárt helyen, és ne engedje, hogy a szerszámmal vagy a használati utasítással nem ismerős személyek használják vagy kezeljék. A szerszámok képzetlen felhasználók kezében rendkívül veszélyesek.
- Karbantartsa az elektromos szerszámot. Ellenőrizze, hogy nincsenek-e elmozdulások vagy beragadások a mozgó alkatrészekben, nincsenek-e törött alkatrészek, szívgárgás vagy egyéb problémák, amelyek befolyásolhatják az elektromos szerszám működését. Ha sérült, a használat előtt javíttassa meg az elektromos szerszámot. Sok baleset és sérülés oka a rosszul karbantartott elektromos szerszámok.
- Tartsa éles és tiszta az elektromos szerszám vágó részeit. A megfelelően karbantartott, éles vágóélekkel rendelkező vágószerszámok kevésbé hajlamosak beragadni, pontosabbak és könnyebben irányíthatók.
- Az elektromos szerszámot, tartozékait és szerszámhegyeit stb. mindig a jelen használati utasításban szereplő utasításoknak megfelelően, figyelembe véve a munkakörülményeket és a végzendő munkát használja. Az elektromos szerszám rendeltetésétől eltérő felhasználása személyi sérüléseket vagy a szerszám megrongálódását okozhatja.
- Az elektromos szerszám fogantyúit és minden fogási felületét tartsa szárazon, tisztán, olaj- és zsírinteszen. A csúszós fogantyúk és fogási felületek nem teszik lehetővé a szerszám biztonságos kezelését váratlan körülmények között.

Akkumulátoros szerszámok használata és karbantartása

- Az akkumulátorokat csak a gyártó által megadott töltővel töltsse fel. A nem megfelelő akkumulátorok töltésére használt töltő tűzveszélyt okozhat.
- Az elektromos szerszámot csak a kifejezetten hozzá rendelt akkumulátorokkal használja. Más akkumulátorok használata sérülést és tüzet okozhat.
- Ha az akkumulátort nem használja, tartsa távol más fémtárgyaktól, például gemkapcsoktól, érméktől, kulcsoktól, szögektől, csavaroktól vagy más apró fémtárgyaktól, amelyek az egyik pólust a másikkal összeköthetik. Az akkumulátor pólusainak rövidre zárása égési sérüléseket vagy tüzet okozhat.
- Visszaélésszerű használat esetén folyadék léphet ki az akkumulátorból; kerülje az érintkezést. Véletlen érintkezés esetén öblítse le vízzel. Ha a folyadék a szembe kerül, azonnal forduljon orvoshoz. Az akkumulátorból kilépő folyadék irritációt vagy égési sérüléseket okozhat.
- Ne használjon sérült vagy módosított akkumulátort. A sérült vagy módosított akkumulátorok nem működnek a rendeltetészerűen, ami tűz- vagy robbanásveszélyt okozhat.
- Ne tegye ki az akkumulátort tűznek vagy túl magas hőmérsékletnek. Tűznek vagy magas hőmérsékletnek való kitettség robbanást okozhat.

Szerviz

- A motoros szerszámot csak a gyártó vagy szakképzett szervizszemélyzet javíthatja, kizárólag azonos pótalkatrészek felhasználásával. Ez biztosítja a motoros szerszám biztonságos működését.
- Soha ne próbálja meg saját kezűleg megjavítani a meghibásodott akkumulátorokat. Az akkumulátorok javítását csak a gyártó vagy az arra feljogosított szerviztechnikusok végezhetik.

Biztonsági utasítások vezeték nélküli fúrókalapácsokhoz

- Viseljen hallásvédőt. A zajnak való kitettség halláskárosodást okozhat.
- A szerszámot mindig a kiegészítő fogantyúval kell használni, és mindkét kézzel szorosan fogva kell tartani.
- Ha olyan munkát végez, amelynek során a véső/fúrófej rejtett vezetékkel érintkezhet, tartsa a szerszámot a szigetelt markolatfelületeken. A „feszültség alatt álló” vezetékkel érintkező vésők/fúrófejek a szerszám fedetlen fém alkatrészeit „feszültség alá helyezhetik”, és a kezelőnek áramütést okozhatnak.
- Mindig álljon szilárd talajon.
- Tartsa a kezét a forgó alkatrészekről távol.
- Győződjön meg arról, hogy nincsenek kábelek, vízvezetékek, gázvezetékek stb. A fúrófej rejtett kábelekkel és csövekkel való érintkezése személyi sérüléseket vagy anyagi károkat okozhat.
- Mindig várja meg, amíg az elektromos szerszám teljesen leáll, mielőtt leteszi.
- Rögzítse a munkadarabot. A szorítóeszközökkel vagy satuba befogott munkadarabok biztonságosabbak, mint kézzel tartva.
- Az akkumulátor megrongálódása vagy helytelen használata esetén gőzök keletkezhetnek. Az akkumulátor meggyulladhat vagy felrobbanhat.

- Ne nyissa ki az akkumulátort.
- Az akkumulátor megsérülhet hegyes tárgyaktól, például szögektől vagy csavarhúzótól, illetve külső erőhatás következtében.
- Védje az akkumulátort hőtől, például folyamatos erős napfénytől, tűztől, szennyeződéstől, víztől és nedvességtől.

MŰSZAKI ADATOK

Modell	BBP5302CA
Feszültség	20 V (Li-ion)
Terhelés nélküli fordulatszám	0 - 1300 fordulat/perc
Ütészakorosság	0 - 4600 ütés/perc
Ütési energia	2,5 J
Tokmány típusa	SDS-Plus
Funkció beállítások	4
Fúrási átmérő	Betonban: 22 mm Fában: 28 mm Vaslemezben: 13 mm
Motor	Kefe nélküli (brushless)
Egyéb jellemzők	LED-es munkalámpa
Súly akkumulátor nélkül	2 kg

FŐ ALKATRÉSZEK

Megjegyzés: Lásd a 2. oldalon, A. ábra.

1. SDS-Plus tokmány
2. Mélységütköző rögzítőgomb
3. Kiegészítő fogantyú
4. LED munkalámpa
5. Üzem mód választó
6. Forgásirány-kapcsoló
7. BE/KI indító

TARTALMAZ

- 3 db SDS-Plus 8/10/12x150 mm fúrófej.
- 1 db 14x250 mm hegyes véső.
- 1 db 14x250 mm lapos véső.

RENDELTETÉSE

Az elektromos szerszám beton, téglá és kő kalapácsos fúrására, valamint könnyű vésési munkákra szolgál. Alkalmos továbbá ütés nélküli fúrásra fa, fém, kerámia és műanyag anyagokban. Az elektronikus vezérlésű és forgásirány-kapcsolóval ellátott elektromos szerszámok is alkalmasak csavarozáshoz.

HASZNÁLAT ELŐTT

Az akkumulátor töltése

- Használat előtt tölts fel teljesen az akkumulátort a megfelelő töltővel.
- A töltés előtt az akkumulátort ki kell venni a szerszámból.
- A lítium-ion akkumulátor bármikor feltölthető anélkül, hogy az élettartama csökkenne. A töltés megszakítása nem károsítja az akkumulátort.
- A lítium-ion akkumulátor mélykisülés ellen védett. Az akkumulátor lemerülése esetén az elektromos szerszám egy védőáramkör segítségével kikapcsol.
 - Ne nyomja tovább az BE/KI indító, miután az elektromos szerszám automatikusan kikapcsolt. Az akkumulátor megsérülhet.

Az akkumulátor behelyezése és eltávolítása



Figyelem: Csak a gyártó által gyártott eredeti lítium-ion akkumulátorokat használjon, és győződjön meg arról, hogy az akkumulátor feszültsége megegyezik a szerszám típusabláján feltüntetett feszültséggel.

- Ne alkalmazzon erőszakot az akkumulátor behelyezéséhez.
- Állítsa a forgásirány-kapcsolót (6) középső állásba, hogy elkerülje a szerszám véletlen bekapcsolását.
- Az akkumulátor behelyezéséhez csúsztassa azt teljesen be az elektromos szerszám aljzatába, amíg a helyére nem kattann.
- Az akkumulátor eltávolításához nyomja meg az akkumulátor kioldógombját, és húzza ki a szerszámból.

Kiegészítő fogantyú

- A kiegészítő fogantyú (3) bármilyen szögbe elforgatható, így biztosítva a biztonságos munkavégzést és a fáradtság csökkentését.

- Győződjön meg arról, hogy a kiegészítő fogantyú rögzítő pántja beilleszkedik a ház megfelelő hornyába.
- Forgassa el a kiegészítő fogantyú alsó markolatát az óramutató járásával ellentétes irányba, és forgassa a kiegészítő fogantyút a kívánt helyzetbe. Ezután forgassa el a kiegészítő fogantyú alsó markolatát az óramutató járásával megegyező irányba, hogy újra meghúzza.

MŰKÖDÉSI ÚTMUTATÓ

Működési mód beállítása

- Az üzemmód megváltoztatásához nyomja meg a üzemmódválasztó gombját, majd forgassa a választót (5), amíg a kívánt pozícióba nem kattann.

Megjegyzés: Az üzemmódot csak akkor váltsa meg, ha a szerszám kikapcsolt állapotban van. Ellenkező esetben a szerszám megsérülhet.

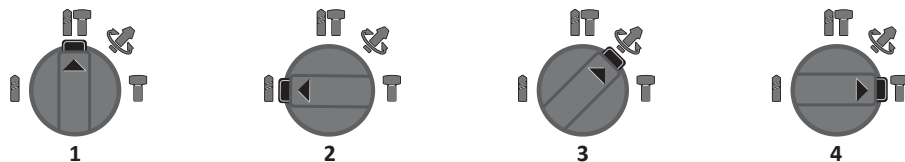

- 1. állás:** Kalapácsos fúrás betonba vagy kőbe.
- 2. állás:** Ütés nélküli fúrás fába, fémbe, kerámiába és műanyagba.
- 3. állás:** A véső helyzetének beállításához. Ebben az állásban a üzemmódválasztó nem működik.
- 4. állás:** Véséshez.

A forgásirány beállítása



Figyelem: A forgásirány-kapcsolót csak akkor használja, ha a szerszám teljesen leállt. A forgásirány megváltoztatása a szerszám leállása előtt károsíthatja a szerszámot.

- A kalapácsos fúrás, fúrás és vésés esetén mindig állítsa a forgásirány-kapcsolót (6) az óramutató járásával megegyező forgásirányba.
- **Óramutató járásával megegyező forgás:** Fúráshoz és csavarok becsavarásához nyomja a forgásirány-kapcsolót teljesen balra.
- **Óramutató járásával ellentétes forgás:** Csavarok és anyák meglazításához és kicsavarásához nyomja a forgásirány-kapcsolót teljesen jobbra.

Be-/kikapcsolás

- A szerszám bekapcsolásához nyomja meg a BE/KI indítót (7).
- A munkalámpa kigyullad, ha az indítógombot enyhén vagy teljesen megnyomja, javítva ezzel a látási viszonyokat gyenge megvilágítású területeken.
- A szerszám kikapcsolásához engedje el a BE/KI indítót (7).

Megjegyzés: Alacsony hőmérsékleten az elektromos szerszám csak egy bizonyos idő elteltével éri el a teljes ütő/ütőkapacitást.

A sebesség/ütésfrekvencia beállítása

- A szerszám sebessége/ütési ereje a ravaszra gyakorolt nyomás mértékétől függően növekszik vagy csökken.

Túlterhelés-kuplung

- Ha a motoros szerszámba behelyezett fúrószár működés közben elakad vagy megakad, a fúróorsóhoz vezető erőátvitel megszakad. Mindig tartsa szilárdan mindkét kezével a motoros szerszámot, hogy ellenálljon az így keletkező erőnek, és biztosítsa a stabil talajt.
- Ha a fúrószár elakad, azonnal kapcsolja ki a motoros szerszámot, és vegye ki a fúrószárat/vésőt a tokmányból (1). A fúró/véső elakadása esetén a bekapcsolás nagy nyomóerővel járhat.

KARBANTARTÁS



Figyelem: Az elektromos szerszám karbantartása vagy beállítása, valamint a tartozékok cseréje előtt vegye ki az akkumulátort. Az akkumulátort az elektromos szerszám szállítása és tárolása előtt is ki kell venni.

- A biztonságos és hatékony működés érdekében mindig tartsa tisztán az elektromos szerszámot és annak szellőzőnyílásait.
- Minden használat után tisztítsa meg a tokmányt.
- Az elektromos szerszámot tiszta, száraz helyen tárolja.

KÖRNYEZETVÉDELMI ÁRTALMATLANÍTÁS

A szállítás során bekövetkező sérülések elkerülése érdekében a szerszámot erős csomagolásban kell szállítani. A csomagolás, valamint a készülék és tartozékai újrahasznosítható anyagokból készültek, és ennek megfelelően ártalmatlaníthatók. A szerszám műanyag alkatrészei anyaguknak megfelelően vannak jelölve, ami lehetővé teszi a környezetbarát és differenciált ártalmatlanítást a rendelkezésre álló gyűjtőhelyeken.



Csak EU-országok számára

Az elektromos szerszámokat ne dobja a háztartási hulladék közé!

Az elektromos és elektronikus berendezések hulladékairól szóló 2002/96/EK európai irányelvnek és annak nemzeti jogba való átültetésének megfelelően az élettartamuk végéhez érkezett elektromos szerszámokat külön kell gyűjteni és környezetbarát újrahasznosító telepre kell visszaszállítani.



** A gyártó fenntartja a jogot, hogy előzetes értesítés nélkül kisebb változtatásokat eszközöljön a termék kialakításában és műszaki specifikációiban, kivéve, ha ezek a változtatások jelentősen befolyásolják a termékek teljesítményét és biztonságát. A kézikönyv kezében tartott oldalakon leírt/illusztrált alkatrészek a gyártó terméksaládjának más, hasonló tulajdonságokkal rendelkező modelljeit is érinthetik, és előfordulhat, hogy az Ön által most megvásárolt termék nem tartalmazza azokat.*

** A termék biztonságának és megbízhatóságának, valamint a garancia érvényességének biztosítása érdekében minden javítási, ellenőrzési vagy csere munkát, beleértve a karbantartást és a speciális beállításokat is, kizárólag a gyártó hivatalos szervizének szakemberei végezhetnek.*

** A terméket mindig a mellékelt felszereléssel használja. A termék nem mellékelt felszereléssel történő üzemeltetése meghibásodást, vagy akár súlyos sérülést vagy halált is okozhat. A gyártó és az importőr nem vállal felelősséget a nem megfelelő felszerelés használatából eredő sérülésekért és károkért.*

EN

The power tools have been manufactured according to strict standards, set by our company, which are aligned with the respective European quality standards. The power tools of our company are provided with a warranty period of 24 months for non-professional use and 12 months for professional use. The warranty is valid from the date of purchase of the product. Proof of the warranty right is the purchase document of the tool (retail receipt or invoice). Under no circumstances shall the company cover the relevant cost of spare parts and respective required working hours unless a copy of the purchase document is presented. In case the repair has to be done by our service department the cost of transportation (to and from) is entirely borne by the sender (client). The tools must be sent for repair to the company or to an authorized workshop in the appropriate way and means of transport.

WARRANTY EXEMPTIONS AND RESTRICTIONS:

- 1) Spare parts that wear out naturally as a consequence of being used (brushes, cables, switches, chucks etc.).
- 2) Tools damaged as a result of non-compliance with the instructions of the manufacturer.
- 3) Tools poorly maintained.
- 4) Use of improper lubricants or accessories.
- 5) Tools given to third entities free of charge.
- 6) Damage due to an electrical connection at a voltage other than that indicated on the appliance plate.
- 7) Connection to a non-earthed power supply.
- 8) Change in current voltage.
- 9) Damage resulting from the use of salty water (e.g., washing machines, pumps).
- 10) Damage or malfunction resulting from improper cleaning procedure of the tool.
- 11) Contact of the tool with chemicals, or damage as a result of moisture or corrosion.
- 12) Tools that have been modified or opened by unauthorized personnel.
- 13) Broken parts/components as a result of inappropriate use.
- 14) Tools used for rent.

The warranty covers only the free of charge replacement of the component that presents a manufacturing defect or material failure. In case of lack of a specific spare part the company reserves the right to replace the tool with another corresponding model. After all warranty procedures have been concluded, the warranty period of the tool shall not be extended or renewed. Replacement of a spare part with repair charge is covered by a 1 year warranty of good operation, subject to compliance with the warranty terms. The spare parts or tools that are replaced remain in the possession of our company. Requirements, other than those mentioned in this warranty form, regarding power tools repair or damage thereof, do not apply. Greek law and relative regulations apply to this warranty.

EL

Τα ηλεκτρικά εργαλεία έχουν κατασκευαστεί με αυστηρά πρότυπα που έχει θέσει η εταιρεία και συνάδουν με τα ευρωπαϊκά πρότυπα ποιότητας. Για τα ηλεκτρικά εργαλεία της εταιρείας μας παρέχεται περίοδος εγγύησης 24 μηνών για ερασιτεχνική χρήση και 12 μηνών για επαγγελματική χρήση. Η ισχύς της εγγύησης ξεκινά από την ημερομηνία αγοράς του προϊόντος. Αποδεικτικό του δικαιώματος της εγγύησης αποτελεί το παραστατικό αγοράς του εργαλείου (απόδειξη λιανικής ή τιμολόγιο). Σε καμιά περίπτωση η εταιρεία δεν καλύπτει τη σχετική δαπάνη ανταλλακτικών και εργασίας εάν και εφόσον δε συνοδεύεται από αντίγραφο του παραστατικού αγοράς. Σε περίπτωση που η επισκευή πρέπει να γίνει στο service μας η δαπάνη μεταφοράς (από και προς) βαρύνει εξ' ολοκλήρου τον αποστολέα. Τα εργαλεία αποστέλλονται για την επισκευή τους στην εταιρεία ή σε εξουσιοδοτημένο συνεργείο με τον ενδεδειγμένο τρόπο και μέσο μεταφοράς.

ΕΞΑΙΡΕΣΕΙΣ ΚΑΙ ΠΕΡΙΟΡΙΣΜΟΙ ΤΗΣ ΕΓΓΥΗΣΗΣ:

- 1) Ανταλλακτικά που φθείρονται φυσιολογικά από τη χρήση τους (καρβουνάκια, καλώδιο, διακόπτες, τσοκ κ.λ.π.).
- 2) Εργαλεία που έχουν υποστεί ζημίες από τη μη συμμόρφωση με τις οδηγίες του κατασκευαστή.
- 3) Εργαλεία με ελλιπή συντήρηση.
- 4) Χρήση μη ενδεδειγμένων λιπαντικών ή εξαρτημάτων.
- 5) Εργαλεία που έχουν δοθεί χωρίς επιβάρυνση.
- 6) Βλάβη που οφείλεται σε ηλεκτρική σύνδεση σε τάση διαφορετική από την αναγραφόμενη στην πινακίδα συσκευής.
- 7) Σύνδεση σε μη γειωμένο ρευματοδότη.
- 8) Μεταβολή της τάσης του ρεύματος.
- 9) Βλάβη που προκύπτει από τη χρήση αλμυρού νερού (π.χ. πλυστικά, αντλίες).
- 10) Βλάβη ή κακή λειτουργία που έχει προκύψει από πλημμελή καθαρισμό του εργαλείου.
- 11) Επαφή του εργαλείου με χημικά, ή βλάβη από υγρασία, διάβρωση.
- 12) Εργαλεία που έχουν υποστεί τροποποιήσεις – αλλαγές ή έχουν ανοιχτεί από μη εξουσιοδοτημένο συνεργείο.
- 13) Σπασμένα μέρη/εξαρτήματα εξαιτίας μη ορθής χρήσης.
- 14) Εργαλεία που χρησιμοποιούνται για ενοικίαση.

Η εγγύηση καλύπτει αποκλειστικά τη δωρεάν αντικατάσταση του εξαρτήματος που έχει κατασκευαστικό ελάττωμα ή αστοχία υλικού. Σε περίπτωση έλλειψης ανταλλακτικού η εταιρεία διατηρεί το δικαίωμα αντικατάστασης του εργαλείου με άλλο αντίστοιχο μοντέλο. Μετά τη διεκπεραίωση εγγύησης δεν επιμηκύνεται ούτε ανανεώνεται ο χρόνος εγγύησης του εργαλείου. Αντικατάσταση ανταλλακτικού με χρέωση επισκευής, καλύπτεται από 1 χρόνο εγγύησης καλής λειτουργίας, με προϋπόθεση την τήρηση των όρων εγγύησης. Τα ανταλλακτικά ή τα εργαλεία τα οποία αντικαθίστανται παραμένουν στην κατοχή της εταιρείας μας. Άλλες απαιτήσεις, εκτός από αυτές που αναφέρονται σε αυτό το έντυπο εγγύησης επισκευής ή βλαβών ηλεκτρικών εργαλείων, δεν ισχύουν. Για την εγγύηση αυτή ισχύει το ελληνικό δίκαιο.

Les outils électriques sont fabriqués selon des normes strictes, établies par notre société et se sont alignées sur les normes de qualité européennes respectives. Les outils électriques de notre société sont bénéficiés d'une garantie de 24 mois pour une utilisation non professionnelle et de 12 mois pour une utilisation professionnelle. La garantie est valable à partir de la date d'achat du produit. La preuve du droit à la garantie est le document d'achat de l'outil (ticket de caisse ou facture). En aucun cas, l'entreprise ne couvrira le coût des pièces de rechange et des heures de travail nécessaires si une copie du document d'achat n'est pas présentée. Si la réparation doit être effectuée par notre service après-vente, les frais de transport (aller- retour) sont entièrement à la charge de l'expéditeur (client). Les outils doivent être envoyés pour réparation à l'entreprise ou à un atelier agréé de la manière et avec le moyen de transport appropriée.

EXEMPTIONS ET RESTRICTIONS DE GARANTIE:

- 1) Les pièces de rechange qui s'usent naturellement suite à leur utilisation (balaise, câbles, interrupteurs, mandrins etc.).
- 2) Les outils endommagés à la suite du non-respect des instructions du fabricant.
- 3) Outils mal entretenus.
- 4) Utilisation de lubrifiants ou d'accessoires inappropriés.
- 5) Outils donnés à des tiers à titre gratuit.
- 6) Dommages dus à un mauvais branchement électrique ou à une tension différente de celle indiquée sur la plaque de l'appareil.
- 7) Connexion à une alimentation électrique non reliée à la terre.
- 8) Fluctuation de la tension inacceptable.
- 9) Dommages résultant de l'utilisation d'eau salée (par exemple, machines à laver, pompes).
- 10) Dommages ou dysfonctionnement résultant d'une procédure de nettoyage inadéquate de l'appareil.
- 11) Contact de l'outil avec des produits chimiques, ou dommages résultant de l'humidité ou de la corrosion.
- 12) Les outils qui ont été modifiés ou ouverts par du personnel non autorisé.
- 13) Pièces/composants cassés à la suite d'une utilisation inappropriée.
- 14) Les outils utilisés à location.

La garantie couvre uniquement le remplacement gratuit du composant qui présente un défaut de fabrication ou une défaillance matérielle. En cas d'absence d'une pièce de rechange spécifique, l'entreprise se réserve le droit de remplacer l'outil par un autre modèle correspondant. Après la conclusion de toutes les procédures de garantie, la période de garantie de l'outil ne sera pas prolongée ou renouvelée. Le remplacement d'une pièce de rechange, ainsi que les frais de réparation, sont couverts par une garantie de bon fonctionnement d'un an, sous réserve du respect des conditions de garantie. Les pièces de rechange ou les outils remplacés restent en possession de notre société. Les exigences, autres que celles mentionnées dans ce formulaire de garantie, concernant la réparation des outils électriques ou leur endommagement, ne sont pas applicables. La loi grecque et ses règlements s'appliquent à cette garantie.

Gli elettrooutensili sono stati fabbricati secondo gli standard rigorosi, stabiliti dalla nostra azienda, che sono allineati con i rispettivi standard di qualità europei. Gli elettrooutensili della nostra azienda sono forniti con un periodo di garanzia di 24 mesi per uso non professionale e di 12 mesi per uso professionale. La garanzia è valida dalla data di acquisto del prodotto. La prova del diritto di garanzia è il documento di acquisto dell'utensile (scontrino o fattura). In nessun caso l'azienda coprirà il relativo costo dei pezzi di ricambio e delle rispettive ore di lavoro necessarie se non viene presentata una copia del documento di acquisto. Nel caso in cui la riparazione debba essere effettuata dal nostro servizio di assistenza, il costo del trasporto (da e per) è interamente a carico del mittente (cliente). Gli utensili devono essere inviati per la riparazione all'azienda o ad un'officina autorizzata nel modo e nel mezzo di trasporto appropriato.

ECCEZIONI E LIMITAZIONI ALLA GARANZIA:

- 1) Pezzi di ricambio che si deteriorano naturalmente con l'uso (pezzi di consumo).
- 2) Utensili danneggiati dal mancato rispetto delle istruzioni del produttore.
- 3) Strumenti con manutenzione insufficiente.
- 4) Uso di lubrificanti o parti inappropriate.
- 5) Strumenti dati gratuitamente.
- 6) Guasto dovuto a un collegamento dell'aria compressa a una pressione diversa da quella indicata sulla targhetta dei dati tecnici.
- 7) Danni derivanti dall'uso di aria compressa impura e non filtrata.
- 8) Danni o malfunzionamenti derivanti da una pulizia inadeguata dell'utensile.
- 9) Contatto dell'utensile con prodotti chimici, o danni da umidità, corrosione.
- 10) Strumenti che hanno subito modifiche - cambiamenti o sono stati aperti da un'officina non autorizzata.
- 11) Strumenti utilizzati per il noleggio.
- 12) Strumenti che sono stati modificati o aperti da personale non autorizzato.
- 13) Rottura di parti/componenti a causa di un uso improprio.
- 14) Strumenti utilizzati per il noleggio.

La garanzia copre solo la sostituzione gratuita del componente che presenta un difetto di fabbricazione o di materiale. In caso di mancanza di un pezzo di ricambio specifico, l'azienda si riserva il diritto di sostituire l'utensile con un altro modello corrispondente. Una volta concluse tutte le procedure di garanzia, il periodo di garanzia dell'utensile non potrà essere esteso o rinnovato. La sostituzione di un pezzo di ricambio, insieme al costo della riparazione, è coperta da una garanzia di buon funzionamento di 1 anno, a condizione che vengano rispettati i termini della garanzia. I pezzi di ricambio o gli utensili che vengono sostituiti rimangono in possesso della nostra azienda. I requisiti, diversi da quelli menzionati in questo modulo di garanzia, riguardanti la riparazione di utensili elettrici o il loro danneggiamento, non si applicano. La legge greca e i relativi regolamenti si applicano a questa garanzia.

Mjetet e energjisë janë prodhuar sipas standardeve strikte, të vendosura nga kompania jonë, të cilat janë në përputhje me standardet respektive evropiane të cilësisë. Mjetet e energjisë të kompanisë sonë janë siguruar me një periudhë garancie prej 24 muaj për përdorim jo profesional dhe 12 muaj për përdorim profesional. Garancia është e vlefshme nga data e blerjes së produktit. Prova e së drejtës së garancisë është dokumenti i blerjes së mjetit (faturë ose faturë me pakicë). Në asnjë rrethanë ndërmarrja nuk mbulon koston përkatëse të pjesëve të këmbimit dhe orarin përkatës të kërkuar të punës, përveç kur është paraqitur një kopje e dokumentit të blerjes. Në rast se riparimi duhet të bëhet nga departamenti ynë i shërbimit kostoja e transportit (për dhe nga) është tërësisht e mbajtur nga dërguesi (klienti). Mjetet duhet të dërgohen për riparim në ndërmarrje ose në një punishtë të autorizuar në mënyrën dhe mjetet e duhura të transportit.

PËRJASHTIMET DHE KUFIZIMET E GARANCISË:

- 1) Pjesët rezervë që përdoren në mënyrë natyrale si pasojë e përdorur (furçat, kabllo, ndërruesit, mbytjet etj.).
- 2) Veglat e dëmtuara si rezultat i mosrëspëktimit të udhëzimeve të prodhuesit.
- 3) Mjetet e mbajtura keq.
- 4) Përdorimi i lubrifikantëve ose aksesorëve të papërshtatshëm.
- 5) Mjetet që u jepen enteve të treta pa pagesë.
- 6) Dëmtimi për shkak të një lidhje elektrike në një tension tjetër nga ai i treguar në pllakën e pajisjes.
- 7) Lidhja me furnizimin me energji jo tokësore.
- 8) Ndryshimi i tensionit aktual.
- 9) Dëmtimi që vijnë si pasojë e përdorimit të ujit të kripur (p.sh., lavatrice, pompa).
- 10) Dëmtimi ose mosfunksionimi që rezultojnë nga procedura e papërshtatshme e pastrimit të mjetit.
- 11) Kontakti i mjetit me kimikate, ose dëmtimi si pasojë e lagështisë ose korrozionit.
- 12) Mjete që janë modifikuar ose hapur nga personel i paautorizuar.
- 13) Pjesë/përbërës të thyer si rezultat i përdorimit të papërshtatshëm.
- 14) Veglat e përdorura për qira.

Garancia mbulon vetëm zëvendësimin pa pagesë të komponentit që paraqet një defekt prodhues ose dështim material. Në rast të mungesës së një pjesë rezervë specifike kompania rezervon të drejtën për të zëvendësuar mjetin me një model tjetër përkatës. Pasi të jenë përfunduar të gjitha procedurat e garancisë, periudha e garancisë së mjetit nuk do të zgjatet ose të rinovohet. Zëvendësimi i një pjesë rezervë, së bashku me ngarkesën e riparimit, mbulohet nga një garanci veprimi e mirë 1 vit, subjekt i përputhjes me kushtet e garancisë. Pjesët e këmbimit ose mjetet që zëvendësohen mbeten në zotërim të kompanisë sonë. Kërkesat, përveç atyre të përmendura në këtë formë garancie, në lidhje me riparimin ose dëmtimin e mjeteve të energjisë elektrike, nuk zbatohen. Ligji grek dhe rregullat relative zbatohen për këtë garancia.

Električni alati su proizvedeni prema strogim standardima koje je postavila naša kompanija a koji su usklađeni sa odgovarajućim evropskim standardima kvaliteta. Električni alati naše kompanije imaju garantni rok od 24 meseca za neprofesionalnu upotrebu i 12 meseci za profesionalnu upotrebu. Garancija važi od dana kupovine proizvoda. Dokaz za pravo na garanciju je dokument o kupovini električnog alata (maloprodajni račun ili faktura). Ni pod kojim okolnostima kompanija neće pokriti relevantne troškove rezervnih delova i potrebno odgovarajuće radno vreme ako se ne predoči kopija dokumenta o kupovini. U slučaju da popravku treba da uradi naš servis, troškove transporta (do i od) u potpunosti snosi pošiljalac (klijent). Električni alati za popravku se šalju u firmu gde su kupljeni ili u ovlašćeni servis i to tako da budu prikladno upakovani za transport.

IZUZEĆA I OGRANIČENJA GARANCIJE:

- 1) Rezervni delovi koji se prirodno troše kao posledica korišćenja (četkice, kablovi, prekidači, stezne glave itd).
- 2) Alati oštećeni kao posledica nepoštovanja uputstva proizvođača.
- 3) Alati su loše održavani.
- 4) Upotreba neodgovarajućih maziva ili pribora.
- 5) Alati su dati trećim licima besplatno.
- 6) Oštećenje usled električnog priključka na napon koji nije naznačen na pločici uređaja.
- 7) Povezivanje na neuzemljeno napajanje.
- 8) Promena napona struje.
- 9) Oštećenja nastala upotrebom slane vode (npr. mašine za pranje veša, pumpe).
- 10) Oštećenje ili kvar nastao kao posledica nepravilne procedure čišćenja alata.
- 11) Kontakt alata sa hemikalijama ili oštećenje usled vlage ili korozije.
- 12) Alati koje je modifikovalo ili otvorilo neovlašćeno osoblje.
- 13) Polomljeni delovi/komponente kao rezultat neodgovarajuće upotrebe.
- 14) Alati koji se koriste za iznajmljivanje.

Garancija pokriva samo besplatnu zamenu komponente koja ima fabričku grešku ili materijalne nedostatke. U slučaju nedostatka rezervnog dela, kompanija zadržava pravo zamene električnog alata drugim odgovarajućim modelom. Nakon isteka garantnog roka, garantni rok električnog alata se ne produžava niti obnavlja. Rezervni delovi ili Električni alati koji su zamenjeni ostaju u posedu naše kompanije. Zamena rezervnog dela, zajedno sa naplatom popravke, pokrivena je garancijom za 1 godinu dobrog rada, koja podleže poštovanju uslova garancije. Zahtevi, osim onih navedenih u ovom obrascu garancije, u vezi sa popravkom električnog alata ili njegovim oštećenjem ne važe. Na ovu garanciju se primenjuju grčki zakoni i odgovarajući propisi.

Električna orodja so bila izdelana v skladu s strogimi standardi našega podjetja, ki so usklajeni z ustreznimi evropskimi standardi kakovosti. Za električna orodja našega podjetja velja 24-mesečna garancija za neprofesionalno uporabo in 12-mesečna garancija za profesionalno uporabo. Garancija velja od datuma nakupa izdelka. Dokazilo o pravici do garancije je dokument o nakupu orodja (maloprodajni račun ali račun). Podjetje v nobenem primeru ne krije ustreznih stroškov nadomestnih delov in ustreznih zahtevanih delovnih ur, če ni predložena kopija nakupnega dokumenta. Če mora popravilo opraviti naš servisni oddelek, stroške prevoza (do in nazaj) v celoti krije pošiljatelj (stranka). Orodje je treba poslati v popravilo podjetju ali pooblaščenim delavnicam na ustrezen način in z ustreznim prevoznim sredstvom.

GARANCIJSKE IZJEME IN OMEJITVE:

- 1) Rezervni deli, ki se naravno obrabijo zaradi uporabe (ščetke, kabli, stikala, vpenjalne glave itd.).
- 2) Orodja, ki so se poškodovala zaradi neupoštevanja navodil proizvajalca.
- 3) Orodja, ki so slabo vzdrževana.
- 4) Uporaba neustreznih maziv ali pripomočkov.
- 5) Orodja, ki so bila brezplačno dana tretjim osebam.
- 6) Poškodbe zaradi električnega priključka pri napetosti, ki ni navedena na ploščici naprave.
- 7) Priključitev na neozemljeno električno omrežje.
- 8) Sprememba trenutne napetosti.
- 9) Poškodbe zaradi uporabe slane vode (npr. pralni stroji, črpalke).
- 10) Poškodba ali okvara, ki je posledica nepravilnega postopka čiščenja orodja.
- 11) Stik orodja s kemikalijami ali poškodbe zaradi vlage ali korozije.
- 12) Orodje, ki ga je spremenilo ali odprlo nepooblaščen osebje.
- 13) Pokvarjeni deli/komponente zaradi neustrezne uporabe.
- 14) Orodja, ki se uporabljajo za najem.

Garancija zajema le brezplačno zamenjavo sestavnega dela, pri katerem se pokaže proizvodna napaka ali okvara materiala. V primeru pomanjkanja določenega rezervnega dela si podjetje pridržuje pravico, da orodje zamenja z drugim ustreznim modelom. Po zaključku vseh garancijskih postopkov se garancijski rok orodja ne podaljša ali obnovi. Za zamenjavo nadomestnega dela z nadomestilom za popravilo velja enoletna garancija za dobro delovanje, če so izpolnjeni garancijski pogoji. Zamenjani nadomestni deli ali orodje ostanejo v lasti našega podjetja. Zahtevе, ki niso navedene v tem garancijskem obrazcu, v zvezi s popravilom električnih orodij ali njihovih poškodb, ne veljajo. Za to garancijo velja grška zakonodaja in sorodni predpisi.

Električne naprave so izdelane v skladu s strogimi standardi našega podjetja, ki so usklajeni z ustreznimi evropskimi standardi kakovosti. Za električne naprave našega podjetja velja 24-mesečna garancija za neprofesionalno uporabo in 12-mesečna garancija za profesionalno uporabo. Garancija velja od datuma nakupa izdelka. Dokazilo o nárroku na záruku je doklad o kúpe náradia (malooobchodný doklad alebo faktúra). Spoločnosť v žiadnom prípade neuhradí príslušné náklady na náhradné diely a príslušné požadované pracovné hodiny, ak nie je predložená kópia dokladu o kúpe. V prípade, že opravu musí vykonať naše servisné oddelenie, náklady na dopravu (tam a späť) znáša v plnej miere odosielateľ (zákazník). Náradie musí byť zaslané na opravu do spoločnosti alebo do autorizovaného servisu vhodným spôsobom a dopravným prostriedkom.

VÝNIMKY A OBMEDZENIA TÝKAJÚCE SA ZÁRUKY:

- 1) Náhradné diely, ktoré sa prirodzene opotrebnú v dôsledku použitia (kefky, káble, spínače, skľučovadlá atď.).
- 2) Náradie poškodené v dôsledku nedodržania pokynov výrobcu.
- 3) Náradie nedostatočne udržiavané.
- 4) Použitie nevhodných mazív alebo príslušenstva.
- 5) Náradie poskytnuté tretím subjektom bezplatne.
- 6) Poškodenie v dôsledku električného pripojenia na iné napätie, ako je uvedené na štítku spotrebiča.
- 7) Pripojenie k neuzemnenému zdroju napájania.
- 8) Zmena aktuálneho napätia.
- 9) Poškodenie v dôsledku používania slanej vody (napr. práčky, čerpadlá).
- 10) Poškodenie alebo porucha vyplývajúca z nesprávneho postupu čistenia nástroja.
- 11) Kontakt nástroja s chemikáliami alebo poškodenie v dôsledku vlhkosti alebo korózie.
- 12) Nástroje, ktoré boli upravené alebo otvorené neoprávněným personálom.
- 13) Poškodené diely/komponenty v dôsledku nevhodného používania.
- 14) Náradie používané na prenájom.

Záruka sa vzťahuje len na bezplatnú výmenu súčiastky, ktorá vykazuje výrobnú vadu alebo poruchu materiálu. V prípade nedostatku konkrétneho náhradného dielu si spoločnosť vyhradzuje právo vymeniť náradie za iný zodpovedajúci model. Po ukončení všetkých záručných postupov sa záručná doba náradia nepredlžuje ani neobnovuje. Na výmenu náhradného dielu s poplatkom za opravu sa vzťahuje 1-ročná záruka na dobrú prevádzku pri dodržaní záručných podmienok. Vymenené náhradné diely alebo náradie zostávajú vo vlastníctve našej spoločnosti. Iné požiadavky, ako sú uvedené v tomto záručnom formulári, týkajúce sa opravy električného náradia alebo jeho poškodenia, sa neuplatňujú. Na túto záruku sa vzťahujú grécke zákony a príslušné predpisy.

Електроинструментите са произведени в съответствие със строги стандарти, установени од нашата компанија, коишто са в съответствие със съответните европејски стандарти за квалитет. Електроинструментите на нашата компанија се предоставяат с гаранционен рок од 24 месеца за непрофесионална употреба и 12 месеца за професионална употреба. Гаранцијата е валидна од датата на закупување на продукта. Доказателство за правото на гаранција е документът за закупување на инструментата (касова бележка од магазин или фактура). В никаков случај компанијата не покрива съответните разходи за резервни части и съответните неопходими работни часови, ако не биде представено копие од документата за покупка. В случај че ремонтът треба да биде извршен од нашия сервисен одел, разходите за транспорт (до и од) се поемат изцяло од испраќача (клиента). Инструментите треба да бидат испратени за ремонт в компанијата или в оторизиран сервис по подходящ начин и с подходящо транспортно средство.

ОСВОБОЖДАВАНЕ ОТ ГАРАНЦИЈА И ОГРАНИЧЕНИЯ:

- 1) Резервни части, коишто се изнасят по естествен начин вследствие на използването им (четки, кабли, ключове, патронници и др.).
- 2) Инструменти, повредени в резултат на неспазване на инструкциите на производителот.
- 3) Инструменти, коишто са лошо поддржани.
- 4) Използување на неподходящи смазочни материали или принадлежности.
- 5) Инструменти, предоставени бесплатно на трети лица.
- 6) Повреди вследствие на електрическа врска с напрежение, различно од посоченото на табелката на уредот.
- 7) Сврзување към незаземено електрозахранвање.
- 8) Промена в напрежението на токот.
- 9) Повреда в резултат на използването на солена вода (напр. перални машини, помпи).
- 10) Повреда или неизправност в резултат на неправилна процедура за почистване на инструментата.
- 11) Контакт на инструментата с хемикалии или повреда в резултат на влага или корозија.
- 12) Инструменти, коишто са били модифицирани или отворени од неупълномошен персонал.
- 13) Счупени части/компоненти в резултат на неподходяща употреба.
- 14) Инструменти, използвани под наем.

Гаранцијата покрива само бесплатната подмяна на компонентата, којшто представя производствен дефект или повреда на материјалот. В случај на липса на конкретна резервна част компанијата си запазва правото да замени инструментата с друг съответен модел. След приклучување на всички гаранционни процедури гаранционниот рок на инструментата не се удължава или подновява. Заманата на резервна част с такса за ремонт се покрива од 1-годишна гаранција за добра експлоатација, при спазване на гаранционните условия. Заменените резервни части или инструменти остават във владение на нашата компанија. Изисквания, различни од посочените в този гаранционен формулар, односно ремонта на електроинструменти или повредите по тях, не се прилагат. Грчкото законодавство и съответните распоредби се прилагат към тази гаранција.

Електрични алатки се произведени според строги стандарди, поставени од нашата компанија, кои се усогласени со соодветните европски стандарди за квалитет. Електрични алатки на нашата компанија се обезбедени со гаранција од 24 месеци за непрофесионална употреба и 12 месеци за професионална употреба. Гаранцијата важи од датумот на купување на производот. Доказ за гаранциското право е документот за купување на алатката (малопродажна потврда или фактура). Под никакви околности компанијата нема да ги покрие соодветните трошоци за резервни делови и соодветно потребно работно време, освен ако не се претстави копија од документот за купување. Во случај поправката да мора да биде направена од нашиот сервисен одел трошоците за превоз (до и од) е целосно задолжена од испраќачот (клиентот). Алатките мора да бидат испратени за поправка на компанијата или на овластена работилница на соодветен начин и транспортни средства.

ОСЛОБОДУВАЊА И ОГРАНИЧУВАЊА НА ГАРАНЦИЈАТА:

- 1) Резервни делови кои се носат природно како последица на користење (четки, кабли, прекинувачи, футери итн.).
- 2) Алатки оштетени како резултат на непочитување на инструкциите на производителот.
- 3) Алатките слабо се одржуват.
- 4) Употреба на неправилно лубриканти или додатоци.
- 5) Алатки дадени на трети ентитети бесплатно.
- 6) Оштетување поради електрично поврзување на напоен поинаку од оној што е наведен на плочата на апаратот.
- 7) Поврзување со неземан напој.
- 8) Промена на напојот на струјата.
- 9) Оштетување како резултат на употребата на солена вода (на пример, машини за перење, пумпи).
- 10) Оштетување или нефункционирање како резултат на неправилно чистење на алатката.
- 11) Контакт на алатката со хемикалии, или оштетување како резултат на влага или корозија.
- 12) Алатки кои биле модифицирани или отворени од страна на неовластениот персонал.
- 13) Скршени делови/компоненти како резултат на несоодветна употреба.
- 14) Алатки кои се користат за изнајмување.

Гаранцијата покрива само бесплатна замена на компонентата која претставува производствен дефект или материјален неуспех. Во случај на недостаток на одреден резервен дел, компанијата го задржува правото да ја замени алатката со друг соодветен модел. По завршувањето на сите процедури за гаранција, гарантниот период од алатката не се продолжува или обновува. Замената на резервниот дел со наплата за поправка е покривена со 1 година гаранција за добро работење, под услов да се усогласат условите за гаранција. Резервните делови или алатки кои се заменети остануваат во сопственост на нашата компанија. Барањата, освен оние споменати во оваа гаранција, во врска со поправката или оштетувањето на електрични алатки, не важат. Грчкото право и релативните регулативи важат за оваа гаранција.

RO

Uneltele electrice au fost fabricate în conformitate cu standarde stricte, stabilite de compania noastră, care sunt aliniate la standardele de calitate europene respective. Unelte electrice ale companiei noastre sunt prevăzute cu o perioadă de garanție de 24 de luni pentru utilizare neprofesională și 12 luni pentru utilizare profesională. Garanția este valabilă de la data achiziționării produsului. Dovada dreptului de garanție este documentul de achiziție a sculei (bon de casă sau factură). În niciun caz societatea nu va acoperi costurile relevante ale pierderii de schimb și ale orelor de lucru necesare respective dacă nu este prezentată o copie a documentului de achiziție. În cazul în care reparația trebuie efectuată de către departamentul nostru de service, costul transportului (dus-întors) este suportat în întregime de către expeditor (client). Unelte trebuie trimise pentru reparații la companie sau la un atelier autorizat în mod și cu mijloace de transport adecvate.

SCUTIRI ȘI RESTRICȚII DE GARANȚIE:

- 1) Piesele de schimb care se uzează în mod natural ca urmare a utilizării (perii, cabluri, întrerupătoare, mandrine etc.).
- 2) Unelte deteriorate ca urmare a nerespectării instrucțiunilor producătorului.
- 3) Unelte prost întreținute.
- 4) Utilizarea de lubrifianti sau accesorii necorespunzătoare.
- 5) Unelte oferite gratuit unor terțe entități.
- 6) Deteriorări datorate unei conexiuni electrice la o altă tensiune decât cea indicată pe plăcuța aparatului.
- 7) Conectarea la o sursă de alimentare electrică nelegată la pământ.
- 8) Schimbarea tensiunii de curent.
- 9) Deteriorări rezultate din utilizarea apei sărate (de exemplu, mașini de spălat, pompe).
- 10) Deteriorări sau defecțiuni rezultate în urma unei proceduri de curățare necorespunzătoare a aparatului.
- 11) Contactul sculei cu substanțe chimice sau deteriorări ca urmare a umidității sau coroziunii.
- 12) Unelte care au fost modificate sau deschise de către personal neautorizat.
- 13) Piese/componente rupte ca urmare a unei utilizări necorespunzătoare.
- 14) Unelte utilizate pentru închiriere.

Garanția acoperă numai înlocuirea gratuită a componentei care prezintă un defect de fabricație sau o defecțiune materială. În cazul lipsei unei piese de schimb specifice, societatea își rezervă dreptul de a înlocui scula cu un alt model corespunzător. După încheierea tuturor procedurilor de garanție, perioada de garanție a sculei nu se prelungește sau se reînnoiește. Înlocuirea unei piese de schimb cu taxă de reparație este acoperită de o garanție de 1 an de bună funcționare, sub rezerva respectării condițiilor de garanție. Piesele de schimb sau sculele înlocuite rămân în posesia societății noastre. Nu se aplică cerințe, altele decât cele menționate în acest formular de garanție, privind repararea sculelor electrice sau deteriorarea acestora. Legea greacă și reglementările aferente se aplică acestei garanții.

HU

Az elektromos szerszámok gyártása a vállalatunk által meghatározott szigorú szabványok szerint történik, amelyek összhangban vannak a vonatkozó európai minőségi szabványokkal. Cégünk elektromos szerszámaira nem professzionális használat esetén 24 hónap, professzionális használat esetén 12 hónap garanciát vállalunk. A garancia a termék megvásárlásának napjától érvényes. A jótállási jog igazolása a szerszám vásárlását igazoló dokumentum (kiskereskedelmi blokk vagy számla). A vállalat semmilyen körülmények között nem fedezi a pótalkatrészek és a megfelelő szükséges munkaórák vonatkozó költségeit, ha nem mutatják be a vásárlási dokumentum másolatát. Amennyiben a javítást szervizünknek kell elvégeznie, a szállítás (oda- és visszaszállítás) költségei teljes egészében a feladót (ügyfel) terhelik. A szerszámokat javításra a megfelelő módon és szállítóeszközzel kell elküldeni a vállalathoz vagy egy erre felhatalmazott műhelybe.

GARANCIÁLIS MENTESSÉGEK ÉS KORLÁTOZÁSOK:

- 1) A használat következtében természetes módon elhasználódó pótalkatrészek (kefék, kábelek, kapcsolók, tokmányok stb.).
- 2) A gyártó utasításainak be nem tartása következtében sérült szerszámok.
- 3) Rosszul karbantartott szerszámok.
- 4) Nem megfelelő kenőanyagok vagy tartozékok használata.
- 5) Harmadik személyeknek ingyenesen átadott szerszámok.
- 6) A készüléktáblán feltüntetettől eltérő feszültségű elektromos csatlakozásból eredő károk.
- 7) Nem földelt áramforráshoz való csatlakoztatás.
- 8) Az áram feszültségének megváltozása.
- 9) Sós víz használatából eredő károk (pl. mosógépek, szivattyúk).
- 10) A készülék nem megfelelő tisztítási eljárásából eredő károsodás vagy meghibásodás.
- 11) A szerszám vegyi anyagokkal való érintkezése, vagy nedvességből vagy korrózióból eredő károsodás.
- 12) Olyan szerszámok, amelyeket illetéktelen személyek módosítottak vagy nyitottak fel.
- 13) A nem rendeltetészerű használat következtében eltört alkatrészek/komponensek.
- 14) Bérbeadásra használt szerszámok.

A garancia csak a gyártási hibát vagy anyaghibát mutató alkatrész ingyenes cseréjére terjed ki. Egy adott pótalkatrész hiánya esetén a vállalat fenntartja a jogot, hogy a szerszámot egy másik megfelelő modellre cserélje. Az összes garanciális eljárás lezárását követően a szerszám garanciális ideje nem hosszabbítható meg és nem újítható meg. A javítási díjjal terhelt pótalkatrész cseréjére 1 év jótállás vonatkozik, a jótállási feltételek betartása mellett. A kiskereszt pótalkatrészek vagy szerszámok cégünk tulajdonában maradnak. Az elektromos szerszámok javítására vagy sérülésére vonatkozó, a jelen jótállási nyilatkozatban említettéktől eltérő követelmények nem érvényesek. A jelen jótállásra a görög törvények és a vonatkozó előírások vonatkoznak.

MT

L-ghodod tal-enerġija ġew manifatturati skont standards stretti, stabbiliti mill-kumpanija tagħna, li huma allinjati mal-istandards ta' kwalità Ewropej rispettivi. L-ghodod tal-enerġija tal-kumpanija tagħna huma pprovduti b'perjodu ta' 'garanzija ta' 24 xahar għal użu mhux professjonali u 12-il xahar għal użu professjonali. Il-garanzija hija valida mid-data tax-xiri tal-prodott. Prova tad-dritt tal-garanzija hija d-dokument tax-xiri tal-ġhodka (irċevuta jew fattura bl-imnut). Taht l-ebda ċirkostanza l-kumpanija m'għandha tkopri l-ispiża rilevanti tal-ispare parts u s-siġhat tax-xogħol rispettivi meħtieġa sakemm ma tiġix ipprezentata kopja tad-dokument tax-xiri. F'każ li t-tiswija trid issir mid-dipartiment tas-servizz tagħna, l-ispiża tat-trasport (lejn u minn) tithallas kollha kemm hi mill-mittent (klijent). L-ġhodka għandha tintbagħat għat-tiswija lill-kumpanija jew lil hanut tax-xogħol awtorizzat bil-mod u l-mezzi tat-trasport xierqa.

EŻENZIONJIET U RESTRIZZJONIJET TA' GARANZIJA:

- 1) Spare parts li jilbsu b'mod naturali bħala konsegwenza tal-użu (xkupilji, kejbils, swiċċijiet, ċokkijiet eċċ.).
- 2) Ghodod bil-ħsara bħala riżultat ta' nuqqas ta' konformità mal-istruzzjonijiet tal-manifattur.
- 3) Ghodod miżmuma hażin.
- 4) Użu ta' 'lubrikanti jew aċċessorji mhux xierqa.
- 5) Ghodod mogħtija lil entitajiet terzi mingħajr hlas.
- 6) Danni dovuti għal konnessjoni elettrika b'vultaġġ differenti minn dak indikat fuq il-pjanċa tal-apparat.
- 7) Konnessjoni ma' provvista ta' enerġija mhux ertjata.
- 8) Bidla fil-vultaġġ kurrenti.
- 9) Ħsara li tirriżulta mill-użu ta' ilma mielaħ (eż., magni tal-ħasil tal-hwejjeġ, pompi).
- 10) Ħsara jew ħsara li tirriżulta minn proċedura ta' tindif mhux xierqa tal-ġhodka.
- 11) Kuntatt ta' l-ġhodka ma' kimiċi, jew ħsara bħala riżultat ta' umdiċi jew korrużjoni.
- 12) Ghodod li ġew modifikati jew miftuħa minn persunal mhux awtorizzat.
- 13) Partijiet/komponenti miksura bħala riżultat ta' użu mhux xieraq.
- 14) Ghodod użati għall-kerja.

Il-garanzija tkopri biss is-sostituzzjoni mingħajr hlas tal-komponent li jipprezenta difett fil-manifattura jew ħsara materjali. F'każ ta' nuqqas ta' spare part specifika, il-kumpanija tirrizerwa d-dritt li tissostitwixxi l-ġhodka b'modell korrispondenti ieħor. Wara li jkunu ġew konkluzi l-proċeduri kollha ta' garanzija, il-perjodu ta' garanzija tal-ġhodka ma għandux jiġi estiż jew imġedded. Is-sostituzzjoni ta' spare part bil-ħlas tat-tiswija hija koperta minn garanzija ta' sena ta' operazzjoni tajba, soġġett għall-konformità mat-termini tal-garanzija. L-ispare parts jew ġhodka li jiġu sostitwiti jibqgħu fil-pussess tal-kumpanija tagħna. Rekwiziti, minbarra dawk imsemmija f'din il-formola ta' garanzija, rigward it-tiswija ta' ġhodka tal-enerġija jew ħsara tagħhom, ma japplikawx. Il-liġi Griega u r-regolamenti relattivi japplikaw għal din il-garanzija.

HR

Elektriċni alati proizvedeni su prema strogim standardima, koje je postavila naša tvrtka i usklađeni su s odgovarajućim europskim standardima kvalitete. Elektriċni alati naše tvrtke dolaze s jamstvom od 24 mjeseca za neprofesionalnu uporabu i 12 mjeseci za profesionalnu uporabu. Jamstvo vrijedi od dana kupnje proizvoda. Dokaz o jamstvenom pravu je dokument o nabavi alata (potvrda o prodaji ili faktura). Tvrtka ni pod kojim uvjetima neće pokriti troškove rezervnih dijelova i potrebnih radnih sati ako kopija dokumenta o nabavi nije predočena. Ako popravak treba obaviti naša postprodajna služba, troškovi prijave (povratno putovanje) u potpunosti su odgovornost pošiljatelja (kupca). Alati se moraju poslati na popravak tvrtki ili ovlaštenoj radionici na odgovarajući način i odgovarajućim prijevoznim sredstvima.

IZUZEĆA I OGRANIČENJA JAMSTVA:

- 1) Rezervni dijelovi koji se prirodno istroše nakon uporabe (metla, kabeli, prekidači, stezne glave itd.).
- 2) Alati oštećeni kao rezultat nepoštivanja uputa proizvođača.
- 3) Loše održavani alati.
- 4) Upotreba nepravilnih maziva ili pribora.
- 5) Alati koji se besplatno daju trećim stranama.
- 6) Oštećenja zbog nepravilnog električnog priključka ili napona različitog od onog navedenog na pločici uređaja.
- 7) Priključak na nezemaljsko napajanje.
- 8) Neprihvatljiva fluktuacija napona.
- 9) Oštećenja nastala uporabom slane vode (npr. perilice rublja, pumpe).
- 10) Oštećenja ili kvarovi koji su posljedica nepravilnog postupka čišćenja uređaja.
- 11) Kontakt alata s kemikalijama ili oštećenja nastala vlagom ili korozijom.
- 12) Alati koje je modificiralo ili otvorilo neovlašteno osoblje.
- 13) Slomljeni dijelovi/komponente kao rezultat neprikladne uporabe.
- 14) Alati koji se koriste za iznajmljivanje.

Jamstvo pokriva samo besplatnu zamjenu komponente koja ima proizvodni nedostatak ili kvar hardvera. U slučaju da nedostaje određeni rezervni dio, tvrtka zadržava pravo zamijeniti alat drugim odgovarajućim modelom. Nakon završetka svih jamstvenih postupaka, jamstveni rok alata neće se produžiti ili obnoviti. Zamjena rezervnog dijela, kao i troškovi popravka, pokriveni su jednogodišnjim jamstvom na dobro funkcioniranje, uz poštovanje jamstvenih uvjeta. Rezervni dijelovi ili zamijenjeni alati ostaju u posjedu naše tvrtke. Zahtjevi, osim onih navedenih u ovom jamstvenom obrascu, koji se odnose na popravak električnih alata ili njihovo oštećenje, ne primjenjuju se. Grčko pravo i njegovi propisi primjenjuju se na ovo jamstvo.

ES

Las herramientas eléctricas han sido fabricadas de acuerdo con estrictas normas, establecidas por nuestra empresa, que están alineadas con las respectivas normas de calidad europeas. Las herramientas eléctricas de nuestra empresa tienen un período de garantía de 24 meses para uso no profesional y de 12 meses para uso profesional. La garantía es válida a partir de la fecha de compra del producto. La prueba del derecho de garantía es el documento de compra de la herramienta (ticket de compra o factura). La empresa no se hará cargo en ningún caso del coste de las piezas de recambio y de las respectivas horas de trabajo necesarias si no se presenta una copia del documento de compra. En caso de que la reparación tenga que ser realizada por nuestro departamento de servicio, el coste del transporte (ida y vuelta) correrá íntegramente a cargo del remitente (cliente). Las herramientas deberán ser enviadas para su reparación a la empresa o a un taller autorizado en la forma y medio de transporte adecuados.

EXENCIONES Y RESTRICCIONES DE LA GARANTÍA:

- 1) Piezas de recambio que se desgastan de forma natural como consecuencia de su uso (escobillas, cables, interruptores, mandriles, etc.).
- 2) Herramientas dañadas como consecuencia del incumplimiento de las instrucciones del fabricante.
- 3) Herramientas mal mantenidas.
- 4) Utilización de lubricantes o accesorios inadecuados.
- 5) Herramientas cedidas gratuitamente a terceros.
- 6) Daños debidos a una conexión eléctrica a una tensión distinta de la indicada en la placa del aparato.
- 7) Conexión a una fuente de alimentación no puesta a tierra.
- 8) Cambio de la tensión de corriente.
- 9) Daños debidos al uso de agua salada (por ejemplo, lavadoras, bombas).
- 10) Daños o mal funcionamiento resultantes de un procedimiento de limpieza inadecuado de la herramienta.
- 11) Contacto de la herramienta con productos químicos, o daños como consecuencia de la humedad o la corrosión.
- 12) Herramientas que hayan sido modificadas o abiertas por personal no autorizado.
- 13) Piezas/componentes rotos como consecuencia de un uso inadecuado.
- 14) Herramientas utilizadas en alquiler.

La garantía cubre únicamente la sustitución gratuita del componente que presente un defecto de fabricación o fallo de material. En caso de falta de un repuesto específico, la empresa se reserva el derecho de sustituir la herramienta por otro modelo correspondiente. Una vez concluidos todos los procedimientos de garantía, el período de garantía de la herramienta no se ampliará ni renovará. La sustitución de una pieza de recambio con cargo de reparación está cubierta por una garantía de 1 año de buen funcionamiento, siempre que se cumplan las condiciones de la garantía. Las piezas de recambio o herramientas sustituidas permanecen en posesión de nuestra empresa. No se aplican otros requisitos, distintos de los mencionados en este formulario de garantía, en relación con la reparación de herramientas eléctricas o sus daños. La ley griega y las normativas relativas se aplican a esta garantía.

PL

Elektronarzędzia zostały wyprodukowane zgodnie z rygorystycznymi normami ustalonymi przez naszą firmę, które są zgodne z odpowiednimi europejskimi normami jakości. Elektronarzędzia naszej firmy są objęte 24-miesięcznym okresem gwarancyjnym dla użytku nieprofesjonalnego i 12-miesięcznym dla użytku profesjonalnego. Gwarancja jest ważna od daty zakupu produktu. Dowodem prawa do gwarancji jest dokument zakupu narzędzia (paragon lub faktura). W żadnym wypadku firma nie pokryje odpowiednich kosztów części zamiennych i wymaganych godzin pracy, jeśli nie zostanie przedstawiona kopia dokumentu zakupu. W przypadku, gdy naprawa musi zostać wykonana przez nasz dział serwisowy, koszt transportu (do i z) jest w całości ponoszony przez nadawcę (klienta). Narzędzia muszą zostać wysłane do naprawy do firmy lub autoryzowanego warsztatu w odpowiedni sposób i środkami transportu.

WYŁĄCZENIA I OGRANICZENIA GWARANCJI:

- 1) Części zamienne, które zużywają się w sposób naturalny w wyniku użytkowania (szczotki, kable, przelączniki, uchwyty itp.)
- 2) Narzędzia uszkodzone w wyniku nieprzestrzegania instrukcji producenta.
- 3) Narzędzia źle konserwowane.
- 4) Używanie niewłaściwych smarów lub akcesoriów.
- 5) Narzędzia przekazane nieodpłatnie osobom trzecim.
- 6) Uszkodzenia spowodowane podłączeniem elektrycznym o napięciu innym niż wskazane na tabliczce znamionowej urządzenia.
- 7) Podłączenie do nieziumionego źródła zasilania.
- 8) Zmiana napięcia prądu.
- 9) Uszkodzenia wynikające z używania słonej wody (np. pralki, pompy).
- 10) Uszkodzenia lub nieprawidłowe działanie wynikające z niewłaściwego czyszczenia urządzenia.
- 11) Kontakt narzędzia z chemikaliami lub uszkodzenie w wyniku wilgoci lub korozji.
- 12) Narzędzia, które zostały zmodyfikowane lub otwarte przez nieupoważniony personel.
- 13) Uszkodzone części/elementy w wyniku niewłaściwego użytkowania.
- 14) Narzędzia używane do wynajmu.

Gwarancja obejmuje wyłącznie bezpłatną wymianę komponentu, który wykazuje wadę produkcyjną lub awarię materiałową. W przypadku braku określonej części zamiennej firma zastrzega sobie prawo do wymiany narzędzia na inny odpowiedni model. Po zakończeniu wszystkich procedur gwarancyjnych okres gwarancji na narzędzie nie zostanie przedłużony ani odnowiony. Wymiana części zamiennej za opłatą za naprawę jest objęta roczną gwarancją dobrego działania, pod warunkiem przestrzegania warunków gwarancji. Wymienione części zamienne lub narzędzia pozostają w posiadaniu naszej firmy. Wymagania inne niż wymienione w niniejszym formularzu gwarancyjnym, dotyczące naprawy lub uszkodzenia elektronarzędzi, nie mają zastosowania. Do niniejszej gwarancji mają zastosowanie przepisy prawa greckiego i przepisy pokrewne.



The instruction manual is also available in digital format on our website www.nikolaoutools.com. Find it by entering the product code in the **Search** "🔍" field.

Μπορείτε να βρείτε τις οδηγίες χρήσης και σε ηλεκτρονική μορφή μέσω της ιστοσελίδας μας www.nikolaoutools.com. Αναζητήστε τις με τον κωδικό προϊόντος στο πεδίο **Αναζήτηση** "🔍".